



# Многофункциональные двери из стали

Огнестойкие и дымонепроницаемые двери, Звукоизоляционные двери,  
Двери с защитой от взлома, Двери многоцелевого назначения

Обзор запасных частей  
действителен с 01.03.2017

**HÖRMANN**

# Международные торговые представительства Hörmann



**Hörmann KG  
Verkaufsgesellschaft**  
Upheider Weg 94-98  
D-33803 Steinhagen  
Telefon +49 5204 915-0  
Telefax +49 5204 915-277  
Internet www.hoermann.com

Международные торговые представительства Hörmann

Партнёры компании Hörmann

## Международные торговые представительства Hörmann

**Hörmann Austria**  
A-5310 Mondsee  
info@hoermann.at

**Hörmann Danmark**  
DK-8920 Randers  
info@hoermann.dk

**Hörmann Hrvatska**  
HR-10000 Zagreb  
info@hoermann.hr

**Hörmann Malaysia**  
MAL-40150 Shah Alam,  
Selangor  
sales@hoermann.com.my

**Hörmann Portugal**  
P-2710-297 Sintra  
info@hoermann.pt

**Hörmann Türkiye**  
TR-Istanbul 34788  
Tasdelen-Ümraniye  
info.ist@hoermann.com.tr

**Hörmann Baltic**  
LT-14247 Vilnius r.  
info@hoermann.lt

**Hörmann Eesti**  
EST-76505 Saue  
in:info.tll@hoermann.ee

**Hörmann Hungária**  
H-2310 Szigetszentmiklós  
info@hoermann.hu

**Hörmann Maroc**  
MA-28810 Mohammedia  
info@hoermann.ma

**Hörmann Romania**  
RO-077040, Chiajna,  
Județul Ilfov  
info@hoermann.ro

**Hörmann UK**  
GB-Leicestershire  
LE67 4JW  
info@hoermann.co.uk

**Hörmann Belarus**  
BY-220125 Minsk  
s.kobrynets.min@hoermann.by

**Hörmann España**  
E-08228 Terrassa  
info.cat@hoermann.es

**Hörmann India**  
IND-Andhra Pradesh-500 015  
info@shaktihormann.com

**Hörmann Mexico**  
MEX-66350  
Santa Catarina  
info@hoermann.com.mx

**Hörmann Russia**  
RUS-196626  
Sankt Petersburg  
info@hoermann.ru

**Hörmann Ukraine**  
UA-08300 Boryspil,  
Kyivska Obl.  
info@hoermann.com.ua

**Hörmann Belgium**  
B-3700 Tongeren  
info@hoermann.be

**Hörmann Finland**  
FIN-02420 Jorvas  
info@mesvac.fi

**Hörmann Italia**  
I-38015 Lavis (Trento)  
info@hoermann.it

**Hörmann Middle East & Africa**  
UAE-Dubai  
info.dxb@hoermann.com

**Hörmann Schweiz**  
CH-4702 Oensingen  
info@hoermann.ch

**Hörmann Vietnam**  
VN-Bac Ninh Province  
info.han@hoermann.vn

**Hörmann Brasil**  
BR-05305 002 São Paulo SP  
info.sao@hoermann.com.br

**Hörmann Flexon**  
USA-Burgettstown,  
PA 15021  
info@hoermann-flexon.com

**Hörmann Japan**  
JP-103-0 002 Tokyo  
t.takasu.tok@hoermann.jp

**Hörmann Nederland**  
NL-3771 MB Barneveld  
info@hoermann.nl

**Hörmann Serbia**  
SRB-11271 Beograd-Surčin  
info@hoermann.rs

**Hörmann Bulgaria**  
BG-1532 Sofia  
info.sof@hoermann.bg

**Hörmann France**  
F-89107 Sens  
info@hoermann.fr

**Hörmann Kazakhstan**  
KZ-050004 Almaty  
info@hoermann.kz

**Hörmann Norge**  
N-4640 Søgne  
info@hoermann.no

**Hörmann Slovenská republika**  
SK-903 01 Senec  
info.bts@hoermann.com

**Hörmann Česká republika**  
CZ-252 68 Středokluky  
info@hoermann.cz

**Hörmann Hellas**  
GR-19400 Koropi  
info@hoermann.gr

**Hörmann Korea**  
KR-Kyunggi-do 463-400  
info@hoermann.co.kr

**Hörmann Polska**  
PL-62-052 Komorniki  
info@hoermann.pl

**Hörmann Svenska**  
S-70369 Örebro  
info@hoermann.se

**Hörmann China**  
CN-100176 Beijing  
info@hoermann.cn

**Hörmann Hong Kong**  
HK-25 Westlands Road,  
Quarry Bay  
info@hoermann.com.hk

**Hörmann LLC**  
USA-60538 Montgomery,  
Illinois  
info@hoermann.us

Подробную информацию о наших представительствах по реализации продукции и торговых представительствах Вы найдете в Интернете на сайте [www.hoermann.com](http://www.hoermann.com).

## Партнёры компании Hörmann

Австралия  
Азербайджан  
Албания  
Алжир  
Аргентина  
Армения

Бангладеш  
Босния и Герцеговина  
Грузия  
Египет  
Израиль  
Индонезия

Ирландия  
Исландия  
Колумбия  
Косово  
Люксембург  
Македония

Мальта  
Молдавия  
Монголия  
Новая Зеландия  
Перу  
Словения

Таиланд  
Тайвань  
Тунис  
Туркменистан  
Узбекистан  
Уругвай

Филиппины  
Черногория  
Чили

Цены в €. Авторские права защищены. Перепечатка, даже части материала, только с нашего разрешения. Оставляем за собой право на внесение технических изменений.

■ 1.	<b>Врезные замки</b>	<b>7</b>
	С отверстием под профильный цилиндр, размер сердечника 65, размер сердечника 80	7
	С функцией «антипаника», с разделенным сердечником, размер сердечника 65	9
	С функцией «антипаника», с разделенным сердечником, размер сердечника 80	11
	С функцией «антипаника», со сквозным сердечником (с последовательным открыванием ригеля и защелки)	12
	Со сплошной торцевой накладкой (DS) RC 3–4	13
	С функцией «антипаника» В и сплошной торцевой накладкой (DS)	14
	С функцией «антипаника» D и сплошной торцевой накладкой (DS)	15
	С функцией «антипаника» E и сплошной торцевой накладкой (DS)	16
	С функцией / без функции «антипаника» и сплошной торцевой накладкой (DS)	17
	С профильным цилиндром / с отверстием под профильный цилиндр	18
	BKS 2110, BKS 2111, самозапирающиеся	19
	SVP 2xxx, 4xxx, 5xxx, 6xxx, самозапирающиеся	21
	BKS 2116, BKS 2117, самозапирающиеся	22
■ 2.	<b>Запирающие устройства непроходной створки</b>	<b>24</b>
	Замок «антипаника» с механической защелкой	24
	Ригельные засовы в фальце / откидные ригельные затворы	25
■ 3.	<b>Гарнитуры нажимных ручек</b>	<b>28</b>
	D 110	28
	D 210 / D 310 / D 330	30
	D 410 / D 510	31
	Корпус с механизмом для запора с защелкой	32
	ES 1 / ES 2 / ES 3	33
	D 110 / D 310 / D 330 / D 410 / D 510 с шарикоподшипником	34
■ 4.	<b>Гарнитуры разных ручек</b>	<b>35</b>
	D 110	35
	D 110 с круглой ручкой K 160	36
	D 210 / D 310 / D 330	37
	D 410 / D 510	38
	ES 1 / ES 2 / ES 3	39
	D 110 с шарикоподшипником, с изогнутой круглой ручкой	40
	D 310 с шарикоподшипником, с изогнутой круглой ручкой	41
	D 330 с шарикоподшипником, с изогнутой круглой ручкой	42
	D 410 с шарикоподшипником, с изогнутой круглой ручкой	43
	D 510 с шарикоподшипником, с изогнутой круглой ручкой	44
■ 5.	<b>Гарнитуры ручек «антипаника»</b>	<b>45</b>
	D 110	45
	D 330 / D 410 / D 510	46
	ES 1 / ES 2 / ES 3	47
	D 110 / D 310 / D 330 / D 410 / D 510 с шарикоподшипником	48
■ 6.	<b>Односторонние гарнитуры</b>	<b>49</b>
	D 110	49
	D 110 / D 210	50

D 310 / D 330	51
D 410 / D 510	52
D 110 / D 310 / D330 с шарикоподшипником	53
D 410 / D 510 с шарикоподшипником	54
<b>7. Ручки-штанги / Нажимные ручки-штанги</b>	<b>55</b>
B7172 с нажимной ручкой D 110	55
B7172 с круглой ручкой	56
B7172 односторонние гарнитур	57
EPN 900 IV	58
Принадлежности, отдельные детали	60
Односторонние гарнитур с отверстием под профильный цилиндр	61
EPN 2000 SI, длинная накладк ES 2/ES 3	62
EPN 2000 с розеткой под профильный цилиндр	64
<b>8. Уплотнения</b>	<b>65</b>
Уплотнения коробки	65
Центральная перекладина	66
Уплотнения коробки OD	67
фальц двери	68
<b>9. Профильные цилиндры</b>	<b>69</b>
Без защиты от высверливания	69
С двусторонней защитой от высверливания	70
<b>10. Дверные доводчики</b>	<b>71</b>
С рычажным механизмом	71
С шиной скольжения – монтаж на стороне открывания	73
С шиной скольжения, монтаж на стороне закрывания	74
Из нержавеющей стали, с шиной скольжения, монтаж на стороне открывания	75
Из нержавеющей стали, с шиной скольжения, монтаж на стороне закрывания	76
Цвета RAL, с шиной скольжения, монтаж на стороне открывания	77
Цвета RAL с шиной скольжения, монтаж на стороне закрывания	78
С шиной скольжения и встроенным регулятором последовательности закрывания, монтаж на стороне открывания	79
С шиной скольжения и встроенным регулятором последовательности закрывания, монтаж на стороне закрывания	80
Из нержавеющей стали с шиной скольжения и встроенным регулятором последовательности закрывания	81
Цвета RAL с шиной скольжения и встроенным регулятором последовательности закрывания	82
Компоненты	83
Монтажный материал	85
<b>11. Детали петель</b>	<b>87</b>
Оцинкованные петли с монтажным материалом для сборки коробки 1-створчатых дверей	87
Оцинкованные петли, регулируемые в трех плоскостях, с монтажным материалом для сборки коробки 1-створчатых дверей	88
Петли из нержавеющей стали, регулируемые в трех плоскостях, с монтажным материалом для сборки коробки 1-створчатых дверей	89

	Оцинкованные петли с монтажным материалом для сборки коробки 2-створчатых дверей	90
	Отдельные детали	91
■	<b>12. Монтажный материал</b>	<b>92</b>
	Дюбели / винты для монтажа в бетонных стенах и кирпичной кладке	92
	Дюбели / винты для монтажа в монтажные стены и стены из пористого бетона	93
	Крепление для угловой коробки / дополнительной коробки	94
	Крепление для угловой коробки	95
	Крепление для охватывающей или блочной коробки	96
	Крепление для угловой коробки, диагональное крепление	97
	Крепление коробки DryFix	98
	Крепление для охватывающей коробки, состоящей из 2 частей	99
	Дистанционные прокладки	100
	Сборка коробки	101
■	<b>13. Футеровка коробки</b>	<b>103</b>
	Минеральная вата для охватывающих коробок B73 для каркасных стен	103
	Минеральная вата для блочных коробок, тип 1	104
	Минеральная вата для угловых коробок с дополнительной коробкой	105
	Минеральная вата для охватывающих коробок	106
	Минеральная вата для охватывающих коробок, состоящих из 2 частей (зеркало коробки 76 мм)	107
	Гипсокартон для охватывающих коробок B73 для каркасных стен	108
	Гипсокартон для блочных коробок, тип 1	109
	Гипсокартон для угловых коробок с дополнительной коробкой	110
■	<b>14. Рамы остекления</b>	<b>111</b>
	Прямоугольное остекление, из стали	111
	Прямоугольное остекление, из нержавеющей стали	112
	Круглое остекление, из стали	113
	Круглое остекление, из нержавеющей стали	114
	Прямоугольное остекление, из алюминия	115
■	<b>15. Остекление и вентиляционные решетки</b>	<b>116</b>
	Огнестойкое стекло, прозрачное, 17 мм	116
	Огнестойкое стекло, прозрачное, 21 мм, класс P4A	117
	Огнестойкое стекло, прозрачное, 37 мм	118
	Огнестойкое стекло, прозрачное, 37 мм, класс P6B	119
	Многослойное безопасное стекло VSG 6 мм / 18 мм	120
	Армированное стекло 7 мм / 20 мм	122
	Однослойное безопасное стекло ESG 6 мм, армированное зеркальное стекло 7 мм, многослойное стекло, армированное стальной нитью, 6 мм	124
	Однослойное безопасное стекло ESG 6 мм, армированное зеркальное стекло 7 мм, многослойное стекло, армированное стальной нитью, 6 мм	125
	Многослойное безопасное стекло VSG – 18 мм класс P6B, 28 мм класс P7B	126
	Вентиляционные решетки	127
■	<b>16. Замыкающие профили дверей</b>	<b>128</b>
	Упорные планки и замыкающие профили	128

Опускаемое напольное уплотнение	129
Щеточное уплотнение	131
■ <b>17. Фиксаторы</b>	<b>132</b>
Датчики дыма	132
Удерживающие магниты / сетевые выпрямители / выключатели	133
■ <b>18. Электрическое оснащение</b>	<b>134</b>
Электрические устройства открывания двери	134
Электрические устройства открывания двери, модель Basic	135
Электрические компоненты	136
■ <b>19. Замыкающая накладка коробки</b>	<b>137</b>
Элементы для поглощения звука при закрывании	137
■ <b>20. Мелкие детали</b>	<b>138</b>
Центральная перекладина	138
Притворная планка	140
Водоотводящие планки	141
Цокольный лист	142
Дверные упоры	143
Средство по уходу за нержавеющей сталью	145
■ <b>Бланк заказа запчастей</b>	<b>146</b>
■ <b>Общие условия продажи и поставки (по состоянию на 1. 3. 2016)</b>	<b>147</b>

## Используемые символы

Символ	Описание
①	Принадлежности согласно прейскуранту цен HPL 01-17 B
②	Запасные части
Ⓒ	Цена – по запросу
⌚	Примите во внимание более долгие сроки поставки
⌚	Комиссионные товары со сроком поставки
•	Изделия, цена которых отмечена точкой, <b>имеются в запасе на складе завода</b> и могут быть отправлены незамедлительно.
↺	Изделие было заменено
<b>ERSMF</b>	Начальный артикул для регистрации в конфигураторе изделий для конфигурируемого материала (регистрация ERSMF в качестве альтернативы действительна для всех материалов)
<b>ЗАВОД</b>	Артикулы, которые могут регистрироваться только на заводе
✓	Возможно применение для указанных типов дверей
✗	Невозможно применение для указанных типов дверей

# 1. Врезные замки

С отверстием под профильный цилиндр, размер сердечника 65, размер сердечника 80

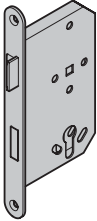
Изделие	Описание	№ арт.	Кол-во	€	
	<p><b>Замок с отверстием под проф. цилиндр и последовательным открыванием ригеля и защелки, размер сердечника 65 мм</b> Для 1-створч. дверей / проходной створки 2-створч. дверей</p> <p>Вариант исполнения – левый</p> <p>Вариант исполнения – правый</p> <p>Вариант исполнения – левый, торцевая накладка из нерж. стали</p> <p>Вариант исполнения – правый, торцевая накладка из нерж. стали</p> <p>✗ H6-2, H16-2, H16G-1 &gt; BRH 2875 мм, H16G-2 H_90D-1(G) &gt; BRH 2875 мм, H_90F-2</p>	<p>450685 • _____</p> <p>450693 • _____</p> <p>449970 • _____</p> <p>449989 • _____</p>	<p>шт.</p> <p>②</p> <p>②</p> <p>①</p> <p>①</p>	<p>/шт.</p> <p>/шт.</p> <p>/шт.</p> <p>/шт.</p>	
	<p><b>Замок с отверстием под проф. цилиндр и последовательным открыванием ригеля и защелки, размер сердечника 80 мм</b> Для проходной створки 2-створч. дверей</p> <p>Вариант исполнения – левый, торцевая накладка из нерж. стали</p> <p>Вариант исполнения – правый, торцевая накладка из нерж. стали</p> <p>✓ H16-2, H16-2, H_60D-2, H_90D-2</p>	<p>453918 • _____</p> <p>453920 • _____</p>	<p>шт.</p> <p>②</p> <p>②</p>	<p>/шт.</p> <p>/шт.</p>	
	<p><b>Замок с проф. цилиндром, размер сердечника 65 мм</b> Для 1-створч. дверей / проходной створки 2-створч. дверей</p> <p>Вариант исполнения – левый, торцевая накладка из нерж. стали</p> <p>Вариант исполнения – правый, торцевая накладка из нерж. стали</p> <p>✓ H16G-1 &gt; BRH 2875 мм, H16G-2 H_90D-1(G) &gt; BRH 2875 мм, H_90F-2</p>	<p>547418 • _____</p> <p>547419 • _____</p>	<p>шт.</p> <p>②</p> <p>②</p>	<p>/шт.</p> <p>/шт.</p>	

<b>ЗАКАЗ</b>	№ заказчика: _____		№ заказа: _____	
	Заказчик: _____			
	Адрес доставки: _____			
	Город/дата: _____		Печать и подпись _____	

# 1. Врезные замки

С отверстием под профильный цилиндр, размер сердечника 65, размер сердечника 80

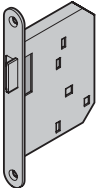
Изделие	Описание	№ арт.	Кол-во	€
	<p><b>Дополнительный замок с защелкой, размер сердечника 65 мм</b></p> <p>Для 1-створч. дверей / проходной створки 2-створч. дверей</p> <p>Вариант исполнения – левый, торцевая накладка из нерж. стали</p> <p>Вариант исполнения – правый, торцевая накладка из нерж. стали</p> <p>✓ H16G-1 &gt; BRH 2875 мм, H16G-2 H_90D-1(G) &gt; BRH 2875 мм, H_90F-2</p>	<p>547420 •</p> <p>547421 •</p>	<p>шт.</p> <p>_____ ②</p> <p>_____ ②</p>	<p>/шт.</p> <p>/шт.</p>

<b>ЗАКАЗ</b>	№ заказчика: _____		№ заказа: _____	
	Заказчик: _____			
	Адрес доставки: _____			
	Город/дата: _____		Печать и подпись _____	



# 1. Врезные замки

С функцией «антипаника», с разделенным сердечником, размер сердечника 65

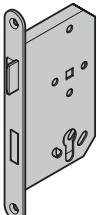
Изделие	Описание	№ арт.	Кол-во	€	
	<p><b>Замок с отверстием под проф. цилиндр с разделенным сердечником, размер сердечника 65 мм</b> Для 1-створч. дверей / проходной створки 2-створч. дверей, без функции «антипаника» на обеих створках</p>		шт.		
	<p><b>Функция «антипаника» D, наружу</b> Вариант исполнения – левый</p>	454867 •	_____	①	/шт.
	Вариант исполнения – правый	454868 •	_____	①	/шт.
	Вариант исполнения – левый, торцевая накладка из нерж. стали	454876 •	_____	①	/шт.
	Вариант исполнения – правый, торцевая накладка из нерж. стали	454878 •	_____	①	/шт.
	<p><b>Функция «антипаника» D, внутрь</b> Вариант исполнения – левый, торцевая накладка из нерж. стали</p>	454352 •	_____	①	/шт.
	Вариант исполнения – правый, торцевая накладка из нерж. стали	454353 •	_____	①	/шт.
	<p><b>Функция «антипаника» B, наружу</b> Вариант исполнения – левый, торцевая накладка из нерж. стали</p>	449738 •	_____	①	/шт.
	Вариант исполнения – правый, торцевая накладка из нерж. стали	449739 •	_____	①	/шт.
	<p><b>Функция «антипаника» B, внутрь</b> Вариант исполнения – левый, торцевая накладка из нерж. стали</p>	449758 •	_____	①	/шт.
	Вариант исполнения – правый, торцевая накладка из нерж. стали	449759 •	_____	①	/шт.
	<p><b>X</b> H6-2, H16-2, H16G-1 &gt; BRH 2875 мм, H16G-2 H_90D-1(G) &gt; BRH 2875 мм, H_90F-2</p>				

<b>ЗАКАЗ</b>	№ заказчика: _____		№ заказа: _____	
	Заказчик: _____			
	Адрес доставки: _____			
	Город/дата: _____		Печать и подпись _____	

# 1. Врезные замки

С функцией «антипаника», с разделенным сердечником, размер сердечника 65 мм

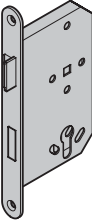
Изделие	Описание	№ арт.	Кол-во	€
	<p><b>Замок с отверстием под проф. цилиндр с разделенным сердечником, размер сердечника 65 мм</b> Для проходной створки 2-створч. дверей, с функцией «антипаника» на обеих створках</p>		шт.	
	<p><b>Функция «антипаника» В, наружу</b> Вариант исполнения – левый, торцевая накладка из нерж. стали</p>	454941 •	_____	② /шт.
	<p>Вариант исполнения – правый, торцевая накладка из нерж. стали</p>	454937 •	_____	② /шт.
	<p><b>Функция «антипаника» D, наружу</b> Вариант исполнения – левый, торцевая накладка из нерж. стали</p>	454461 •	_____	② /шт.
	<p>Вариант исполнения – правый, торцевая накладка из нерж. стали</p>	454462 •	_____	② /шт.
	<p>✘ H6-2, H16-2, H16G-1 &gt; BRH 2875 мм, H16G-2 H_90D-1(G) &gt; BRH 2875 мм, H_90F-2</p>			

ЗАКАЗ	№ заказчика: _____		№ заказа: _____	
	Заказчик: _____			
	Адрес доставки: _____			
	Город/дата: _____		Печать и подпись _____	

# 1. Врезные замки

С функцией «антипаника», с разделенным сердечником, размер сердечника 80 мм

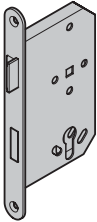
Изделие	Описание	№ арт.	Кол-во	€	
	<p><b>Замок с отверстием под проф. цилиндр с разделенным сердечником, размер сердечника 80 мм</b> Для проходной створки 2-створч. дверей, без функции «антипаника» на обеих створках</p> <p><b>Функция «антипаника» D, наружу</b> Вариант исполнения – левый, торцевая накладка из нерж. стали Вариант исполнения – правый, торцевая накладка из нерж. стали</p> <p><b>Функция «антипаника» B, наружу</b> Вариант исполнения – левый, торцевая накладка из нерж. стали Вариант исполнения – правый, торцевая накладка из нерж. стали</p> <p>✓ H6-2, H16-2, H_60D-2, H_90D-2</p>	<p>453936 •</p> <p>453937 •</p> <p>546209 ⌚</p> <p>546210 ⌚</p>	<p>шт.</p> <p>_____</p> <p>_____</p> <p>_____</p> <p>_____</p>	<p>①</p> <p>①</p> <p>①</p> <p>①</p>	<p>/шт.</p> <p>/шт.</p> <p>/шт.</p> <p>/шт.</p>
	<p><b>Замок с отверстием под проф. цилиндр с разделенным сердечником, размер сердечника 80 мм</b> <b>Функция «антипаника» B, наружу</b> Для проходной створки 2-створч. дверей, с функцией «антипаника» на обеих створках</p> <p>Вариант исполнения – левый, торцевая накладка из нерж. стали Вариант исполнения – правый, торцевая накладка из нерж. стали</p> <p>✓ H6-2, H16-2, H_60D-2, H_90D-2</p>	<p>453949 •</p> <p>453950 •</p>	<p>_____</p> <p>_____</p>	<p>②</p> <p>②</p>	<p>/шт.</p> <p>/шт.</p>

<b>ЗАКАЗ</b>	№ заказчика: _____		№ заказа: _____	
	Заказчик: _____			
	Адрес доставки: _____			
	Город/дата: _____		Печать и подпись _____	

# 1. Врезные замки

С функцией «антипаника», со сквозным сердечником (с последовательным открыванием ригеля и защелки)

Изделие	Описание	№ арт.	Кол-во	€
	<p><b>Замок с проф. цилиндром, размер сердечника 65 мм</b> Для 1-створч. дверей / проходной створки 2-створч. дверей, без функции «антипаника» на обеих створках</p> <p><b>Функция «антипаника» E</b> Вариант исполнения – левый Вариант исполнения – правый Вариант исполнения – левый, торцевая накладка из нерж. стали Вариант исполнения – правый, торцевая накладка из нерж. стали</p> <p>✗ H6-2, H16-2, H16G-1 &gt; BRH 2875 мм, H16G-2 H_90D-1(G) &gt; BRH 2875 мм, H_90F-2</p>	<p>454870 • _____</p> <p>454871 • _____</p> <p>454874 • _____</p> <p>454875 • _____</p>	<p>шт.</p> <p>①</p> <p>①</p> <p>①</p> <p>①</p>	<p>/шт.</p> <p>/шт.</p> <p>/шт.</p> <p>/шт.</p>
	<p><b>Замок с проф. цилиндром, размер сердечника 80 мм</b> Для проходной створки 2-створч. дверей, без функции «антипаника» на обеих створках</p> <p><b>Функция «антипаника» E</b> Вариант исполнения – левый, торцевая накладка из нерж. стали Вариант исполнения – правый, торцевая накладка из нерж. стали</p> <p>✓ H6, H16, H_60D, H_90D</p>	<p>453929 • _____</p> <p>453930 • _____</p>	<p>шт.</p> <p>①</p> <p>①</p>	<p>/шт.</p> <p>/шт.</p>
	<p><b>Замок с проф. цилиндром, размер сердечника 65 мм</b> Для проходной створки 2-створч. дверей, с функцией «антипаника» на обеих створках</p> <p><b>Функция «антипаника» E</b> Вариант исполнения – левый Вариант исполнения – правый</p> <p>✓ H3D, H3 OD, H3, H16 OD, RS55, D45, D55, D65 OD H_30 OD, H_30B, H_30C, HBS</p>	<p>454938 • _____</p> <p>454939 • _____</p>	<p>шт.</p> <p>②</p> <p>②</p>	<p>/шт.</p> <p>/шт.</p>
	<p><b>Замок с проф. цилиндром, размер сердечника 80 мм</b> Для проходной створки 2-створч. дверей, с функцией «антипаника» на обеих створках</p> <p><b>Функция «антипаника» E</b> Вариант исполнения – левый, торцевая накладка из нерж. стали Вариант исполнения – правый, торцевая накладка из нерж. стали</p> <p>✓ H6, H16, D65, H_60D, H_90D</p>	<p>453942 • _____</p> <p>453944 • _____</p>	<p>шт.</p> <p>②</p> <p>②</p>	<p>/шт.</p> <p>/шт.</p>

<b>ЗАКАЗ</b>	№ заказчика: _____		№ заказа: _____	
	Заказчик: _____			
	Адрес доставки: _____			
	Город/дата: _____		Печать и подпись _____	

# 1. Врезные замки

Со сплошной торцевой накладкой (DS) RC 3–4

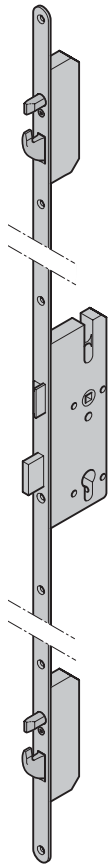
Изделие	Описание	№ арт.	Кол-во	€
	<p><b>Устройство многоточечного запирания с отверстием под проф. цилиндр и последовательным открыванием ригеля и защелки, размер сердечника 65 мм</b>                      Для 1-створч. дверей / проходной створки 2-створч. дверей</p>		шт.	
	<p><b>С 2 дополнительными замками</b></p>			
	DIN левый – до BRH 2000 мм	457514 • _____	②	/шт.
	DIN левый – до BRH 2250 мм	457517 • _____	②	/шт.
	DIN левый – до BRH 2500 мм	457519 • _____	②	/шт.
	DIN правый – до BRH 2000 мм	457516 • _____	②	/шт.
	DIN правый – до BRH 2250 мм	457518 • _____	②	/шт.
	DIN правый – до BRH 2500 мм	457520 • _____	②	/шт.
	<p>✓ E65 RC3, H3 RC3, H3-2 VM RC3, H16-1 RC3</p>			
	<p><b>С 3 дополнительными замками</b></p>			
	DIN левый – до BRH 2000 мм	457521 • _____	②	/шт.
	DIN левый – до BRH 2250 мм	457524 • _____	②	/шт.
	DIN левый – до BRH 2500 мм	457526 • _____	②	/шт.
	DIN правый – до BRH 2000 мм	457522 • _____	②	/шт.
	DIN правый – до BRH 2250 мм	457525 • _____	②	/шт.
DIN правый – до BRH 2500 мм	457527 • _____	②	/шт.	
<p>✓ E65-1 RC4, H3-1 RC4, H3-2 VM RC3, H16-1 RC4</p>				

<b>ЗАКАЗ</b>	№ заказчика: _____		№ заказа: _____	
	Заказчик: _____			
	Адрес доставки: _____			
	Город/дата: _____		Печать и подпись _____	

# 1. Врезные замки

С функцией «антипаника» В и сплошной торцевой накладкой (DS)

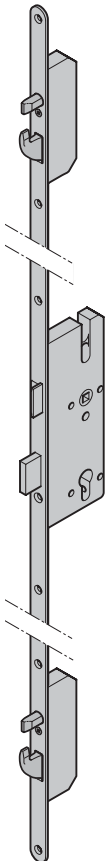
Изделие	Описание	№ арт.	Кол-во	€	
	<p><b>Устройство многоточечного запираения с отверстием под проф. цилиндр и разделенным сердечником, размер сердечника 65 мм</b></p> <p>Для 1-створч. дверей / проходной створки 2-створч. дверей</p> <p><b>Функция «антипаника» В, наружу, с 2 дополнительными замками</b></p> <p>DIN левый – до BRH 2000 мм</p> <p>DIN левый – до BRH 2250 мм</p> <p>DIN левый – до BRH 2500 мм</p> <p>DIN правый – до BRH 2000 мм</p> <p>DIN правый – до BRH 2250 мм</p> <p>DIN правый – до BRH 2500 мм</p> <p>✓ E65 RC3, H3 RC3, H3-2 VM, H16-1 RC3</p> <p><b>Функция «антипаника» В, наружу, с 3 дополнительными замками</b></p> <p>DIN левый – до BRH 2000 мм</p> <p>DIN левый – до BRH 2250 мм</p> <p>DIN левый – до BRH 2500 мм</p> <p>DIN правый – до BRH 2000 мм</p> <p>DIN правый – до BRH 2250 мм</p> <p>DIN правый – до BRH 2500 мм</p> <p>✓ E65-1 RC4, H3-1 RC4, H16-1 RC4</p>			шт.	
		478368	<input type="checkbox"/>	<input type="checkbox"/>	/шт.
		478370	<input type="checkbox"/>	<input type="checkbox"/>	/шт.
		478372	<input type="checkbox"/>	<input type="checkbox"/>	/шт.
		478369	<input type="checkbox"/>	<input type="checkbox"/>	/шт.
		478371	<input type="checkbox"/>	<input type="checkbox"/>	/шт.
		478373	<input type="checkbox"/>	<input type="checkbox"/>	/шт.
		478374	<input type="checkbox"/>	<input type="checkbox"/>	/шт.
		478376	<input type="checkbox"/>	<input type="checkbox"/>	/шт.
		478378	<input type="checkbox"/>	<input type="checkbox"/>	/шт.
		478375	<input type="checkbox"/>	<input type="checkbox"/>	/шт.
		478377	<input type="checkbox"/>	<input type="checkbox"/>	/шт.
		478379	<input type="checkbox"/>	<input type="checkbox"/>	/шт.

ЗАКАЗ	№ заказчика: _____		№ заказа: _____	
	Заказчик: _____			
	Адрес доставки: _____			
	Город/дата: _____		Печать и подпись _____	

# 1. Врезные замки

С функцией «антипаника» D и сплошной торцевой накладкой (DS)

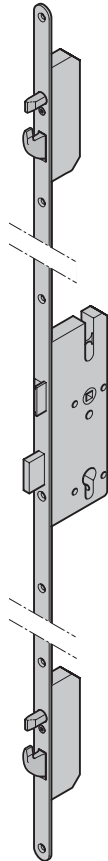
Изделие	Описание	№ арт.	Кол-во	€
	<p><b>Устройство многоточечного запираения с отверстием под проф. цилиндр и разделенным сердечником, размер сердечника 65 мм</b></p> <p>Для 1-створч. дверей / проходной створки 2-створч. дверей</p> <p><b>Функция «антипаника» D, наружу, с 2 дополнительными замками</b></p> <p>DIN левый – до BRH 2000 мм</p> <p>DIN левый – до BRH 2250 мм</p> <p>DIN левый – до BRH 2500 мм</p> <p>DIN правый – до BRH 2000 мм</p> <p>DIN правый – до BRH 2250 мм</p> <p>DIN правый – до BRH 2500 мм</p> <p>✓ E65 RC3, H3 RC3, H3-2 VM, H16-1 RC3</p> <p><b>Функция «антипаника» D, наружу, с 3 дополнительными замками</b></p> <p>DIN левый – до BRH 2000 мм</p> <p>DIN левый – до BRH 2250 мм</p> <p>DIN левый – до BRH 2500 мм</p> <p>DIN правый – до BRH 2000 мм</p> <p>DIN правый – до BRH 2250 мм</p> <p>DIN правый – до BRH 2500 мм</p> <p>✓ E65-1 RC4, H3-1 RC4, H16-1 RC4</p>		шт.	
	457544	_____	②	/шт.
	457546	_____	②	/шт.
	457548	_____	②	/шт.
	457545	_____	②	/шт.
	457547	_____	②	/шт.
	457549	_____	②	/шт.
	457550	_____	②	/шт.
	457552	_____	②	/шт.
	457554	_____	②	/шт.
	457551	_____	②	/шт.
	457553	_____	②	/шт.
	457555	_____	②	/шт.

<b>ЗАКАЗ</b>	№ заказчика: _____		№ заказа: _____	
	Заказчик: _____			
	Адрес доставки: _____			
	Город/дата: _____		Печать и подпись _____	

# 1. Врезные замки

С функцией «антипаника» E и сплошной торцевой накладкой (DS)

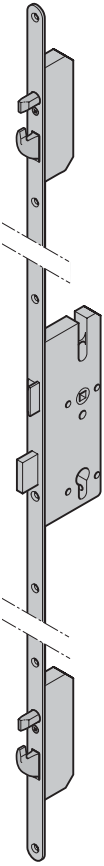
Изделие	Описание	№ арт.	Кол-во	€	
	<p><b>Устройство многоточечного запираения с отверстием под проф. цилиндр и последовательным открыванием ригеля и защелки, размер сердечника 65 мм</b>                      Для 1-створч. дверей / проходной створки 2-створч. дверей</p> <p><b>Функция «антипаника» E, наружу, с 2 дополнительными замками</b></p> <p>DIN левый – до BRH 2000 мм                      DIN левый – до BRH 2250 мм                      DIN левый – до BRH 2500 мм</p> <p>DIN правый – до BRH 2000 мм                      DIN правый – до BRH 2250 мм                      DIN правый – до BRH 2500 мм</p> <p>✓ E65 RC3, H3 RC3, H3-2 VM, H16-1 RC3</p> <p><b>Функция «антипаника» E, наружу, с 3 дополнительными замками</b></p> <p>DIN левый – до BRH 2000 мм                      DIN левый – до BRH 2250 мм                      DIN левый – до BRH 2500 мм</p> <p>DIN правый – до BRH 2000 мм                      DIN правый – до BRH 2250 мм                      DIN правый – до BRH 2500 мм</p> <p>✓ E65-1 RC4, H3-1 RC4, H16-1 RC4</p>		шт.		
	457529	⊗	_____	②	/шт.
	457532	⊗	_____	②	/шт.
	457534	⊗	_____	②	/шт.
	457530	⊗	_____	②	/шт.
	457533	⊗	_____	②	/шт.
	457535	⊗	_____	②	/шт.
	457536	⊗	_____	②	/шт.
	457538	⊗	_____	②	/шт.
	457541	⊗	_____	②	/шт.
	457537	⊗	_____	②	/шт.
	457539	⊗	_____	②	/шт.
	457542	⊗	_____	②	/шт.

<b>ЗАКАЗ</b>	№ заказчика: _____		№ заказа: _____	
	Заказчик: _____			
	Адрес доставки: _____			
	Город/дата: _____		Печать и подпись _____	



# 1. Врезные замки

С функцией / без функции «антипаника» и сплошной торцевой накладкой (DS)

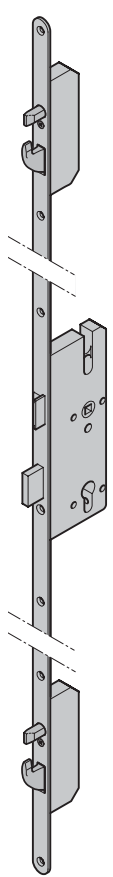
Изделие	Описание	№ арт.	Кол-во	€
	<p><b>Устройство многоточечного запирания с отверстием под проф. цилиндр и последовательным открыванием ригеля и защелки, размер сердечника 65 мм</b> Для 1-створч. дверей / проходной створки 2-створч. дверей</p> <p><b>С 2 дополнительными замками</b> DIN левый DIN правый</p> <p>✓ D55 с тонким фальцем, D65 OD</p>	<p>478317 • _____</p> <p>478318 • _____</p>	<p>шт.</p> <p>_____ ②</p> <p>_____ ②</p>	<p>/шт.</p> <p>/шт.</p>
	<p><b>Устройство многоточечного запирания с функцией «антипаника» E, с отверстием под проф. цилиндр, размер сердечника 65 мм</b> Для 1-створч. дверей / проходной створки 2-створч. дверей</p> <p><b>С 2 дополнительными замками</b> DIN левый DIN правый</p> <p>✓ D55 с тонким фальцем, D65 OD</p>	<p>478321 • _____</p> <p>478838 • _____</p>	<p>_____ ②</p> <p>_____ ②</p>	<p>/шт.</p> <p>/шт.</p>
	<p><b>Устройство многоточечного запирания с функцией «антипаника» B, с отверстием под проф. цилиндр, размер сердечника 65 мм</b> Для 1-створч. дверей / проходной створки 2-створч. дверей</p> <p><b>С 2 дополнительными замками</b> DIN левый DIN правый</p> <p>✓ D55 с тонким фальцем, D65 OD</p>	<p>478844 • _____</p> <p>478845 • _____</p>	<p>_____ ②</p> <p>_____ ②</p>	<p>/шт.</p> <p>/шт.</p>
	<p><b>Устройство многоточечного запирания с функцией «антипаника» D, с отверстием под проф. цилиндр, размер сердечника 65 мм</b> Для 1-створч. дверей / проходной створки 2-створч. дверей</p> <p><b>С 2 дополнительными замками</b> DIN левый DIN правый</p> <p>✓ D55 с тонким фальцем, D65 OD</p>	<p>478323 • _____</p> <p>478839 • _____</p>	<p>_____ ②</p> <p>_____ ②</p>	<p>/шт.</p> <p>/шт.</p>

<b>ЗАКАЗ</b>	№ заказчика: _____		№ заказа: _____	
	Заказчик: _____			
	Адрес доставки: _____			
	Город/дата: _____		Печать и подпись _____	

# 1. Врезные замки







С профильным цилиндром / с отверстием под профильный цилиндр

Изделие	Описание	№ арт.	Кол-во	€
	<p><b>Замок с двойным цилиндром PZ / PZ, размер сердечника 60 мм / 100 мм</b> Для 1-створч. дверей / проходной створки 2-створч. дверей, без функции «антипаника» на обеих створках</p> <p>Вариант исполнения – левый Вариант исполнения – правый</p> <p><b>✗</b> H6-2, H16-2, H16G-1, H16G-2 H_60D-2, H_90D-2, H_90D-1(G), H_90F-2</p>	449705 • _____	шт. _____	① /шт.
		449706 • _____	_____	① /шт.
	<p><b>Замок с двойным цилиндром с функцией «антипаника» E, PZ / PZ, размер сердечника 60 мм / 100 мм</b> Для 1-створч. дверей / проходной створки 2-створч. дверей, без функции «антипаника» на обеих створках</p> <p>Вариант исполнения – левый Вариант исполнения – правый</p> <p><b>✗</b> H6-2, H16-2, H16G-1, H16G-2 H_90D-1 G, H_90F-2, H_60D-2, H90D-2</p>	449701 • _____	шт. _____	① /шт.
		449702 • _____	_____	① /шт.

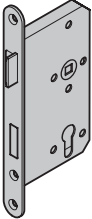
<b>ЗАКАЗ</b>	№ заказчика: _____		№ заказа: _____	
	Заказчик: _____			
	Адрес доставки: _____			
	Город/дата: _____		Печать и подпись _____	

# 1. Врезные замки

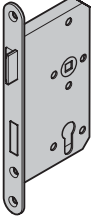

BKS 2110, BKS 2111, самозапирающиеся

Изделие	Описание	№ арт.	Кол-во	€	
	<p><b>Замок «антипаника» с разделенным сердечником, с отверстием под профильный цилиндр, размер сердечника 65 мм</b> Для 1-створч. дверей / проходной створки 2-створч. дверей, без функции «антипаника» на обеих створках</p> <p><b>Функция В, наружу, BKS 2110, торцевая накладка из нерж. стали</b> Вариант исполнения – левый Вариант исполнения – правый</p> <p><b>Функция В, внутрь, BKS 2110, торцевая накладка из нерж. стали</b> Вариант исполнения – левый Вариант исполнения – правый</p> <p>✗ H6-2, H16-2, H16-2 OD, H16G-1, &gt; BRH 2875 мм, H16G-2 H_90D-1(G) &gt; BRH 2875 мм, H_90F-2</p>	<p>545624 </p> <p>545625 </p> <p>546174 </p> <p>546175 </p>	<p>шт.</p> <p>_____ ①</p> <p>_____ ①</p> <p>_____ ①</p> <p>_____ ①</p>	<p>/шт.</p> <p>/шт.</p> <p>/шт.</p> <p>/шт.</p>	
		<p><b>Замок «антипаника» с отверстием под проф. цилиндр и разделенным сердечником, размер сердечника 65 мм</b> Для проходной створки 2-створч. дверей, с функцией «антипаника» на обеих створках</p> <p><b>Функция В, наружу, BKS 2111, торцевая накладка из нерж. стали</b> Вариант исполнения – левый Вариант исполнения – правый</p> <p>✗ H6-2, H16-2, H16-2 OD, H16G-1, &gt; BRH 2875 мм, H16G-2 H_90D-1(G) &gt; BRH 2875 мм, H_90F-2</p>	<p>454646 </p> <p>454647 </p>	<p>шт.</p> <p>_____ ②</p> <p>_____ ②</p>	<p>/шт.</p> <p>/шт.</p>

<b>ЗАКАЗ</b>	№ заказчика: _____		№ заказа: _____	
	Заказчик: _____			
	Адрес доставки: _____			
	Город/дата: _____		Печать и подпись _____	

# 1. Врезные замки

BKS 2110, BKS 2111, самозапирающиеся

Изделие	Описание	№ арт.	Кол-во	€	
	<p><b>Замок «антипаника» с отверстием под профильный цилиндр и разделенным сердечником, размер сердечника 80 мм</b></p> <p>Для проходной створки 2-створч. дверей, без функции «антипаника» на обеих створках</p>		шт.		
	<p><b>Функция В, наружу, BKS 2110, торцевая накладка из нерж. стали</b></p> <p>Вариант исполнения – левый</p> <p>Вариант исполнения – правый</p>	<p>548317 </p> <p>548318 </p>	<p>_____</p> <p>_____</p>	<p>①</p> <p>①</p>	<p>/шт.</p> <p>/шт.</p>
	<p><b>Функция В, внутрь, BKS 2110, торцевая накладка из нерж. стали</b></p> <p>Вариант исполнения – левый (548319)</p> <p>Вариант исполнения – правый (548320)</p>	<p>ERSMF</p> <p>ERSMF</p>	<p>_____</p> <p>_____</p>		
	<p>✓ Н6, Н16, Н16 OD, Н_60D, Н_90D</p>				

<b>ЗАКАЗ</b>	№ заказчика: _____		№ заказа: _____	
	Заказчик: _____			
	Адрес доставки: _____			
	Город/дата: _____		Печать и подпись _____	

# 1. Врезные замки

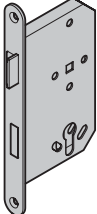
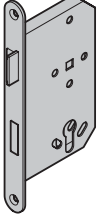

SVP 2xxx, 4xxx, 5xxx, 6xxx, самозапирающиеся

Изделие	Описание	№ арт.	Кол-во	€	
	<p><b>Замок «антипаника» с отверстием под профильный цилиндр и последовательным открыванием ригеля и защелки, размер сердечника 65 мм</b> Для 1-створч. дверей / проходной створки 2-створч. дверей, без функции «антипаника» на обеих створках</p>		шт.		
	<p><b>Dorma SVP 2xxx, торцевая накладка из нерж. стали</b> Вариант исполнения – левый / правый 2277 / 2278</p>	537640 •	_____	①	/шт.
	<p><b>Dorma SVP 4xxx, торцевая накладка из нерж. стали</b> Вариант исполнения – левый / правый 4277 / 4278</p>	449070 •	_____	①	/шт.
	<p>Вариант исполнения – левый / правый 4277 / 4278, Next Generation</p>	503451 •	_____	①	/шт.
	<p><b>Dorma SVP 5xxx, торцевая накладка из нерж. стали</b> Вариант исполнения – левый / правый 5277 / 5278</p>	479600 •	_____	①	/шт.
<p>Вариант исполнения – левый / правый 5277 / 5278, Next Generation</p>	503452 •	_____	①	/шт.	
	<p>✓ H3D, H3, H3 OD, H6-1, H16-1, H16 OD RS55, E45, E55, HS75, D45, D55, D65, D65 OD</p>				
	<p><b>Замок «антипаника» с отверстием под проф. цилиндр и разделенным сердечником, размер сердечника 65 мм</b> Для 1-створч. дверей / проходной створки 2-створч. дверей, без функции «антипаника» на обеих створках</p>		шт.		
	<p><b>Dorma SVP 6xxx, ток покоя 12-24 В, торцевая накладка из нерж. стали</b> SVP 6275 / 6278, справа наружу, слева внутрь</p>	503453 ⌚	_____	①	/шт.
	<p>SVP 6276 / 6277, слева наружу, справа внутрь</p>	503454 ⌚	_____	①	/шт.
	<p>✓ H3D, H3, H6-1, H16-1, RS55, E45, E55, HS75, D45, D55, D65 H3OD, H16 OD, D65 OD</p>				

<b>ЗАКАЗ</b>	№ заказчика: _____		№ заказа: _____	
	Заказчик: _____			
	Адрес доставки: _____			
	Город/дата: _____		Печать и подпись _____	

# 1. Врезные замки



BKS 2116, BKS 2117, самозапирающиеся

Изделие	Описание	№ арт.	Кол-во	€
	<p><b>Замок «антипаника» с отверстием под профильный цилиндр и последовательным открыванием ригеля и защелки, размер сердечника 65 мм</b> Для 1-створч. дверей / проходной створки 2-створч. дверей, без функции «антипаника» на обеих створках</p> <p><b>Функция E, BKS 2116, торцевая накладка из нерж. стали</b> Вариант исполнения – левый Вариант исполнения – правый</p> <p>✓ H3D, H3, H6-1, H16-1, RS55, E45, E55, HS75, D45, D55, D65 H3 OD, H16 OD, D65 OD</p>	453810 •	ШТ. _____	① /шт.
		453812 •	_____	① /шт.
	<p><b>Замок «антипаника» с отверстием под профильный цилиндр и последовательным открыванием ригеля и защелки, размер сердечника 65 мм</b> Для проходной створки 2-створч. дверей, с функцией «антипаника» на обеих створках</p> <p><b>Функция E, BKS 2117, торцевая накладка из нерж. стали</b> Вариант исполнения – левый Вариант исполнения – правый</p> <p>✓ H3D, H3, RS55, D45, D55 H3 OD, H16 OD, D65 OD</p>	454642 ⌘	ШТ. _____	② /шт.
		454643 ⌘	_____	② /шт.
	<p><b>Замок «антипаника» с отверстием под профильный цилиндр и последовательным открыванием ригеля и защелки, размер сердечника 80 мм</b> Для проходной створки 2-створч. дверей, без функции «антипаника» на обеих створках</p> <p><b>Функция E, BKS 2116, торцевая накладка из нерж. стали</b> Вариант исполнения – левый Вариант исполнения – правый</p> <p>✓ H6, H16</p>	548157 ⌘	ШТ. _____	① /шт.
		548158 ⌘	_____	① /шт.

<b>ЗАКАЗ</b>	№ заказчика: _____		№ заказа: _____	
	Заказчик: _____			
	Адрес доставки: _____			
	Город/дата: _____		Печать и подпись _____	

# 1. Врезные замки

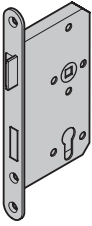
BKS 2116, BKS 2117, самозапирающиеся

Изделие	Описание	№ арт.	Кол-во	€	
	<p><b>Замок «антипаника» с отверстием под профильный цилиндр и последовательным открыванием ригеля и защелки, размер сердечника 80 мм</b></p> <p>Для проходной створки 2-створч. дверей, с функцией «антипаника» на обеих створках</p> <p><b>Функция E, BKS 2117, торцевая накладка из нерж. стали</b></p> <p>Вариант исполнения – левый Вариант исполнения – правый</p> <p>✓ H6, H16, D65</p>		шт.		
		548364 	_____	②	/шт.
		548365 	_____	②	/шт.

<b>ЗАКАЗ</b>	№ заказчика: _____		№ заказа: _____	
	Заказчик: _____			
	Адрес доставки: _____			
	Город/дата: _____		Печать и подпись _____	

## 2. Запирающие устройства непроходной створки

### Замок «антипаника» с механической защелкой

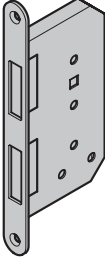
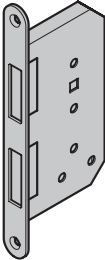
Изделие	Описание	№ арт.	Кол-во	€	
	<p><b>Замок «антипаника» с механической защелкой, размер сердечника 65 мм, торцевая накладка из нерж. стали</b></p> <p>Для непроходной створки 2-створч. дверей, с функцией «антипаника» на обеих створках</p> <p>Вариант исполнения – левый</p> <p>Вариант исполнения – правый</p> <p>Вариант исполнения – левый, в комбинации с электрическим устройством открывания</p> <p>Вариант исполнения – правый, в комбинации с электрическим устройством открывания</p> <p>✓ H3D, H3, RS55, D45, D55, H_30B, H_30C, HBS</p>	<p>449736 • _____</p> <p>449737 • _____</p> <p>453355 • _____</p> <p>453356 • _____</p>	<p>шт.</p> <p>_____ ②</p> <p>_____ ②</p> <p>_____ ①</p> <p>_____ ①</p>	<p>/шт.</p> <p>/шт.</p> <p>/шт.</p> <p>/шт.</p>	
	<p><b>Замок «антипаника» с механической защелкой, размер сердечника 80 мм, торцевая накладка из нерж. стали</b></p> <p>Для непроходной створки 2-створч. дверей с функцией «антипаника» на обеих створках</p> <p>Вариант исполнения – левый</p> <p>Вариант исполнения – правый</p> <p>✓ H6, H16, H16 OD, D65, D65 OD, H_60D, H_90D</p>	<p>478864 • _____</p> <p>478865 • _____</p>	<p>_____ ②</p> <p>_____ ②</p>	<p>/шт.</p> <p>/шт.</p>	
		<p><b>Замок «антипаника» с механической защелкой, самозапирающийся</b></p> <p>Для непроходной створки 2-створч. дверей, с функцией «антипаника» на обеих створках, SVP</p> <p><b>Размер сердечника 65 мм, торцевая накладка из нерж. стали, BKS 2190</b></p> <p>Вариант исполнения – левый</p> <p>Вариант исполнения – правый</p> <p>✓ H3D, H3, H3 OD, RS55, D45, D55, D65 OD, H_30B, H30C, HBS</p>	<p>454644 ⌘ _____</p> <p>454645 ⌘ _____</p>	<p>_____ ②</p> <p>_____ ②</p>	<p>/шт.</p> <p>/шт.</p>
		<p><b>Размер сердечника 80 мм, торцевая накладка из нерж. стали, BKS 2190</b></p> <p>Вариант исполнения – левый</p> <p>Вариант исполнения – правый</p> <p>✓ H3 OD, H6, H16, H16 OD, D65, D65 OD</p>	<p>548366 ⌘ _____</p> <p>548367 ⌘ _____</p>	<p>_____ ②</p> <p>_____ ②</p>	<p>/шт.</p> <p>/шт.</p>

<b>ЗАКАЗ</b>	№ заказчика: _____		№ заказа: _____	
	Заказчик: _____			
	Адрес доставки: _____			
	Город/дата: _____		Печать и подпись _____	





## 2. Запирающие устройства непроходной створки

### Ригельные засовы в фальце / откидные ригельные затворы

Изделие	Описание	№ арт.	Кол-во	€
	<b>Ригельный засов в фальце, торцевая накладка из нерж. стали</b> (без рычажного механизма) Для непроходной створки 2-створч. дверей  Застопоренный, размер сердечника 25  ✓ H3D, H3, H3 OD, RS55, H_30B, H_30C, HBS	454951 •	шт. _____ ②	/шт.
	Застопоренный, размер сердечника 45  ✓ H6, H16, H16 OD, H16G, H_60D, H_90D	500588 •	шт. _____ ②	/шт.
	Застопоренный, размер сердечника 40  ✓ H3-2 VM, H_30 VM, H3 OD, H16 OD, E65-2 VM	500679 •	шт. _____ ②	/шт.
	<b>Откидной ригельный затвор</b> (без рычажного механизма) Для непроходной створки 2-створч. дверей  Застопоренный  ✓ D45, D55, E45, E65, RC3	454952 •	шт. _____ ②	/шт.
	<b>Откидной ригельный затвор</b> (без рычажного механизма) Для непроходной створки 2-створч. дверей  Застопоренный  ✓ D65, D65 OD	547966 •	шт. _____ ②	/шт.
	<b>Откидной ригельный затвор</b> (без рычажного механизма) Для непроходной створки 2-створч. дверей  Застопоренный  ✓ D65 OD	479364 •	шт. _____ ②	/шт.

<b>ЗАКАЗ</b>	№ заказчика: _____		№ заказа: _____	
	Заказчик: _____			
	Адрес доставки: _____			
	Город/дата: _____		Печать и подпись _____	

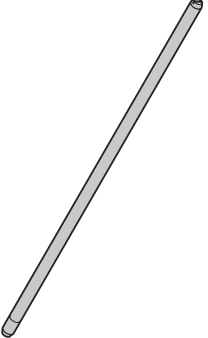
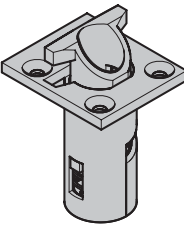
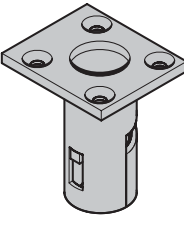
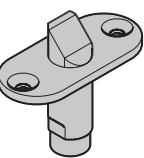
## 2. Запирающие устройства непроходной створки

Изделие	Описание	№ арт.	Кол-во	€
	<p><b>Рычажный механизм</b></p> <p><b>Для 2-створчатых дверей с ригельным засовом в фальце</b>            Вверху – BRH _____ Тип двери _____            Внизу – BRH _____ Тип двери _____</p> <p><b>Для 2-створчатых дверей с откидным ригельным затвором</b>            Вверху – BRH _____ Тип двери _____            Внизу – BRH _____ Тип двери _____</p>		шт.	
	<p><b>Защелка с прямоугольной торцевой накладкой</b>            Для непроходной створки 2-створч. дверей</p> <p>Возможна установка слева / справа</p> <p>✓ H3D, H3, RS55, H3G</p>	454949 •	шт.	② /шт.
	<p><b>Замок с защелкой</b>            Для непроходной створки 2-створч. дверей с приводом для распашной двери</p> <p>Возможна установка слева / справа</p> <p>✓ H3D, H3, H3 OD, H6, H16, H16 OD, RS55</p>	454950 •	шт.	② /шт.
	<p><b>Защелка с закругленной торцевой накладкой</b>            Для непроходной створки 2-створч. дверей</p> <p>Возможна установка слева / справа</p> <p>✓ H3-2 OD, H6, H16, H16 OD, H16G, D65, D65 OD H_60D</p>	549672 •	шт.	② /шт.
	<p><b>Защелка с закругленной торцевой накладкой</b>            Для непроходной створки 2-створч. дверей с приводом для распашной двери</p> <p>Возможна установка слева / справа</p> <p>✓ H6, H16, H16 OD, H16G, D65, D65 OD H_60D</p>	500681 •	шт.	② /шт.

<b>ЗАКАЗ</b>	№ заказчика: _____		№ заказа: _____	
	Заказчик: _____			
	Адрес доставки: _____			
	Город/дата: _____		Печать и подпись _____	

## 2. Запирающие устройства непроходной створки

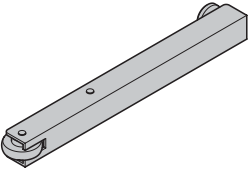
Изделие	Описание	№ арт.	Кол-во	€	
	<b>Поводковая заслонка</b> Для 2-створчатых дверей с функцией «антипаника» на проходной и непроходной створках		шт.		
	Серебристого цвета ✓ H3D, H3, H3 OD, H3 VM, RS55, D45, D55, H_30B, H_30C, HBS	453350 •	_____	②	/шт.
	Серебристого цвета ✓ H6, H16, D65, H_60D, H_90D	453841 •	_____	②	/шт.

<b>ЗАКАЗ</b>	№ заказчика: _____		№ заказа: _____	
	Заказчик: _____			
	Адрес доставки: _____			
	Город/дата: _____		Печать и подпись _____	

# 3. Гарнитур нажимных ручек

D 110

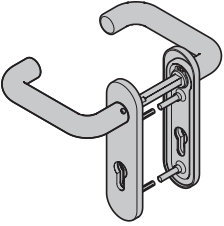
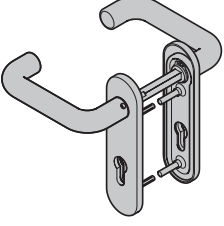
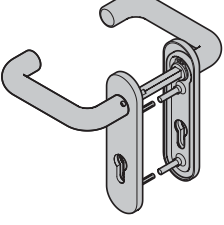
Изделие	Описание	№ арт.	Кол-во	€
	<p><b>FS-гарнитур нажимных ручек D 110</b></p> <p><b>С короткой накладкой BB / PZ, пластмасса PPN</b> черного цвета</p> <p>✓ Стандартный гарнитур для многофункциональных дверей из стали ✗ HBS</p>	545970 •	шт. _____ ①	/шт.
	<p><b>FS-гарнитур нажимных ручек D 110</b></p> <p><b>С короткой накладкой с отверстием под проф. цилиндр, пластмасса PA</b> черного цвета красного цвета белого цвета синего цвета темно-серого цвета</p> <p><b>С розеткой под проф. цилиндр, пластмасса PA</b> черного цвета красного цвета белого цвета синего цвета темно-серого цвета</p> <p>✓ Для многофункциональных дверей из стали TS 45 – 65 мм ✗ HBS</p>	498165 • 534781 ☒ 534803 • 545656 ☒ 545657 ☒  544353 • 544361 ☒ 544388 • 545658 ☒ 545659 ☒	шт. _____ ① _____ ① _____ ① _____ ① _____ ①  _____ ① _____ ① _____ ① _____ ① _____ ①	/шт. /шт. /шт. /шт. /шт.  /шт. /шт. /шт. /шт. /шт.
	<p><b>FS-гарнитур нажимных ручек D 110</b></p> <p><b>С короткой накладкой с отверстием под проф. цилиндр</b> Алюминий F1 Нержавеющая сталь</p> <p><b>С розеткой под проф. цилиндр</b> Алюминий F1 Нержавеющая сталь</p> <p>✓ Для многофункциональных дверей из стали TS 45 – 65 мм</p>	535397 • 535303 •  535346 • 454584 •	шт. _____ ① _____ ①  _____ ① _____ ①	/шт. /шт.  /шт. /шт.

<b>ЗАКАЗ</b>	№ заказчика: _____		№ заказа: _____	
	Заказчик: _____			
	Адрес доставки: _____			
	Город/дата: _____		Печать и подпись _____	

### 3. Гарнитур нажимных ручек



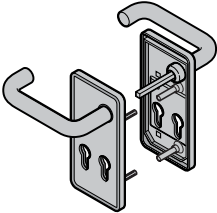
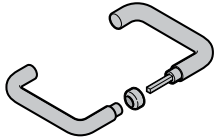



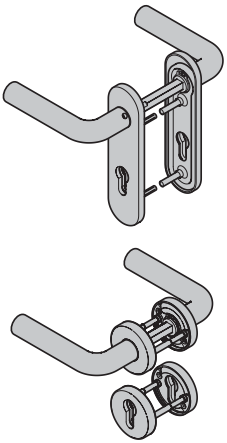

D 110

Изделие	Описание	№ арт.	Кол-во	€
	<p><b>FS-гарнитур нажимных ручек D 110, PZ / PZ</b></p> <p><b>С короткой накладкой</b></p> <p>Нержавеющая сталь</p> <p>✓ H3D, H3, H6, H16, RS55, D45, D55, D65, H_30B, H_30C</p>	454914 •	шт. _____ ②	/шт.
	<p><b>Гарнитур дверных ручек для строительных площадок D110</b></p> <p>Черного цвета, PPN</p> <p>✓ Для многофункциональных дверей из стали TS 45 – 65 мм</p>	449968 •	шт. _____ ①	/шт.

<b>ЗАКАЗ</b>	№ заказчика: _____		№ заказа: _____	
	Заказчик: _____			
	Адрес доставки: _____			
	Город/дата: _____		Печать и подпись _____	

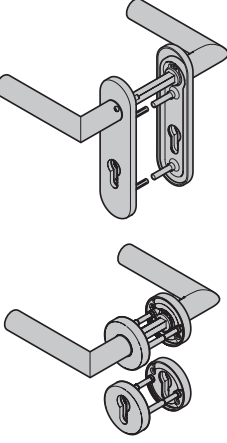
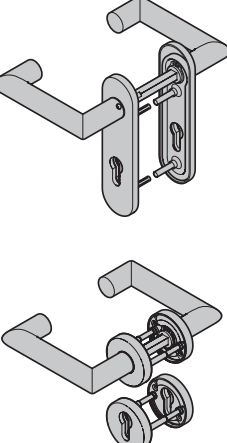
### 3. Гарнитур нажимных ручек

D 210 / D 310 / D 330

Изделие	Описание	№ арт.	Кол-во	€	
	<b>FS-гарнитур нажимных ручек D 210</b>  <b>С короткой накладкой с отверстием под проф. цилиндр</b> Алюминий F1 Нержавеющая сталь	545707  545721 	ШТ. _____ ① _____ ①	/шт. /шт.	
	<b>С розеткой под проф. цилиндр</b> Алюминий F1 Нержавеющая сталь	545714  545727 	_____ ① _____ ①	/шт. /шт.	
	✓ Для многофункциональных дверей из стали TS 45 – 65 мм				
		<b>FS-гарнитур нажимных ручек D 310</b>  <b>С короткой накладкой с отверстием под проф. цилиндр</b> Алюминий F1 Нержавеющая сталь	545709 • 545722 •	ШТ. _____ ① _____ ①	/шт. /шт.
		<b>С розеткой под проф. цилиндр</b> Алюминий F1 Нержавеющая сталь	545715 • 545728 •	_____ ① _____ ①	/шт. /шт.
		✓ Для многофункциональных дверей из стали TS 45 – 65 мм			
		<b>FS-гарнитур нажимных ручек D 330</b>  <b>С короткой накладкой с отверстием под проф. цилиндр</b> Алюминий F1 Нержавеющая сталь	549071  549095 	ШТ. _____ ① _____ ①	/шт. /шт.
		<b>С розеткой под проф. цилиндр</b> Алюминий F1 Нержавеющая сталь	549075  549099 	_____ ① _____ ①	/шт. /шт.
		✓ Для многофункциональных дверей из стали TS 45 – 65 мм			

ЗАКАЗ	№ заказчика: _____		№ заказа: _____	
	Заказчик: _____			
	Адрес доставки: _____			
	Город/дата: _____		Печать и подпись _____	

### 3. Гарнитур нажимных ручек

D 410 / D 510

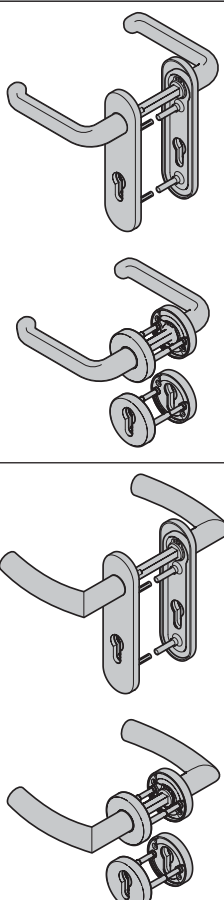
Изделие	Описание	№ арт.	Кол-во	€	
	<p><b>FS-гарнитур нажимных ручек D 410</b></p> <p><b>С короткой накладкой с отверстием под проф. цилиндр</b>                      Алюминий F1                      Нержавеющая сталь</p> <p><b>С розеткой под проф. цилиндр</b>                      Алюминий F1                      Нержавеющая сталь</p> <p>✓ Для многофункциональных дверей из стали TS 45 – 65 мм</p>	549079	шт.		
		549103		①	/шт.
		549083		①	/шт.
		549107		①	/шт.
		<p><b>FS-гарнитур нажимных ручек D 510</b></p> <p><b>С короткой накладкой с отверстием под проф. цилиндр</b>                      Алюминий F1                      Нержавеющая сталь</p> <p><b>С розеткой под проф. цилиндр</b>                      Алюминий F1                      Нержавеющая сталь</p> <p>✓ Для многофункциональных дверей из стали TS 45 – 65 мм</p>			
		549087		①	/шт.
549111		①	/шт.		
549091		①	/шт.		
549115		①	/шт.		

<b>ЗАКАЗ</b>	№ заказчика: _____		№ заказа: _____	
	Заказчик: _____			
	Адрес доставки: _____			
	Город/дата: _____		Печать и подпись _____	

### 3. Гарнитурные нажимных ручек

Корпус с механизмом для запора с защелкой

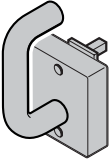
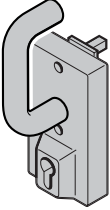
Изделие	Описание	№ арт.	Кол-во	€
	<p><b>Корпус с механизмом для запора с защелкой</b></p> <p><b>Без возможности запираения</b></p> <p>Черного цвета Алюминий Нержавеющая сталь</p> <p>✓ H3, D55, D65 OD</p>	<p>546217 • 546218 • 546219 •</p>	<p>шт.</p> <p>____ ② ____ ② ____ ②</p>	<p>/шт. /шт. /шт.</p>
	<p><b>Корпус с механизмом для запора с защелкой</b></p> <p><b>С возможностью запираения, с отверстием под PZ</b></p> <p>Черного цвета Алюминий Нержавеющая сталь</p> <p>✓ H3, D55, D65 OD</p>	<p>546220 • 546221 ⌘ 546222 ⌘</p>	<p>шт.</p> <p>____ ② ____ ② ____ ②</p>	<p>/шт. /шт. /шт.</p>

<b>ЗАКАЗ</b>	№ заказчика: _____		№ заказа: _____	
	Заказчик: _____			
	Адрес доставки: _____			
	Город/дата: _____		Печать и подпись _____	



### 3. Гарнитурные нажимные ручки

ES 1 / ES 2 / ES 3

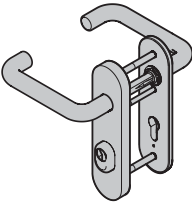
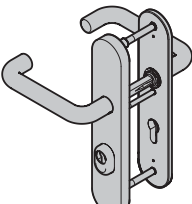
Изделие	Описание	№ арт.	Кол-во	€	
 	<b>FS-гарнитур нажимных ручек D 110, проф. цилиндр</b> <b>С короткой накладкой ES 1</b> Алюминий F1 Нержавеющая сталь ✓ Для дверей с защитой от взлома класса RC2	449880 • _____ 449884 • _____	шт. _____ _____	/шт. /шт.	
	<b>С длинной накладкой ES 2</b> Алюминий F1 Нержавеющая сталь ✓ Для дверей с защитой от взлома класса RC3	449888 • _____ 449892 • _____	_____ _____	_____ _____	/шт. /шт.
	<b>С длинной накладкой ES 3</b> Алюминий F1 Нержавеющая сталь ✓ Для дверей с защитой от взлома класса RC4	449896 • _____ 449900 • _____	_____ _____	_____ _____	/шт. /шт.
	<b>FS-гарнитур нажимных ручек D 110, проф. цилиндр (ответная часть в виде заглушки)</b> <b>С короткой накладкой ES 1</b> Алюминий F1 Нержавеющая сталь ✓ Для дверей с защитой от взлома класса RC2	449882 • _____ 449886 • _____	_____ _____	_____ _____	/шт. /шт.
	<b>С длинной накладкой ES 2</b> Алюминий F1 Нержавеющая сталь ✓ Для дверей с защитой от взлома класса RC3	449890 • _____ 449894 • _____	_____ _____	_____ _____	/шт. /шт.
	<b>С длинной накладкой ES 3</b> Алюминий F1 Нержавеющая сталь ✓ Для дверей с защитой от взлома класса RC4	449898 • _____ 449902 • _____	_____ _____	_____ _____	/шт. /шт.

<b>ЗАКАЗ</b>	№ заказчика: _____		№ заказа: _____	
	Заказчик: _____			
	Адрес доставки: _____			
	Город/дата: _____		Печать и подпись _____	

### 3. Гарнитур нажимных ручек

D 110 / D 310 / D 330 / D 410 / D 510 с шарикоподшипником

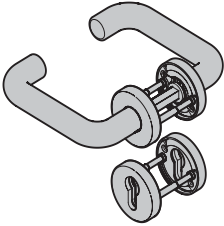
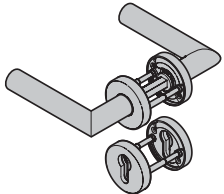
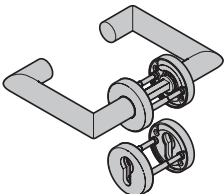
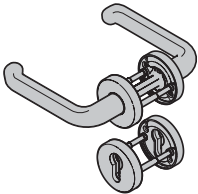
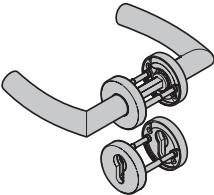
Изделие	Описание	№ арт.	Кол-во	€
	<p><b>FS-гарнитур нажимных ручек D 110 с шарикоподшипником</b></p> <p><b>С розеткой под проф. цилиндр</b> Нержавеющая сталь</p> <p>✓ Для многофункциональных дверей из стали TS 45 – 65 мм</p>	479588 •	шт. _____ ①	/шт.
	<p><b>FS-гарнитур нажимных ручек D 310 с шарикоподшипником</b></p> <p><b>С розеткой под проф. цилиндр</b> Нержавеющая сталь</p> <p>✓ Для многофункциональных дверей из стали TS 45 – 65 мм</p>	479589 •	шт. _____ ①	/шт.
	<p><b>FS-гарнитур нажимных ручек D 330 с шарикоподшипником</b></p> <p><b>С розеткой под проф. цилиндр</b> Нержавеющая сталь</p> <p>✓ Для многофункциональных дверей из стали TS 45 – 65 мм</p>	479590 •	шт. _____ ①	/шт.
	<p><b>FS-гарнитур нажимных ручек D 410 с шарикоподшипником</b></p> <p><b>С розеткой под проф. цилиндр</b> Нержавеющая сталь</p> <p>✓ Для многофункциональных дверей из стали TS 45 – 65 мм</p>	479645 ⌚	шт. _____ ①	/шт.
	<p><b>FS-гарнитур нажимных ручек D 510 с шарикоподшипником</b></p> <p><b>С розеткой под проф. цилиндр</b> Нержавеющая сталь</p> <p>✓ Для многофункциональных дверей из стали TS 45 – 65 мм</p>	479646 ⌚	шт. _____ ①	/шт.

<b>ЗАКАЗ</b>	№ заказчика: _____		№ заказа: _____	
	Заказчик: _____			
	Адрес доставки: _____			
	Город/дата: _____		Печать и подпись _____	

# 4. Гарнитурные ручки разных ручек

D 110

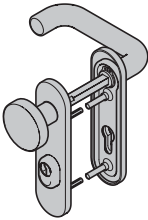
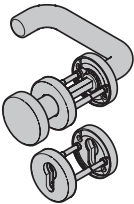
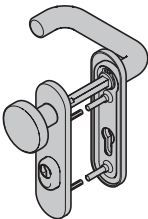
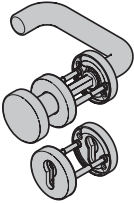
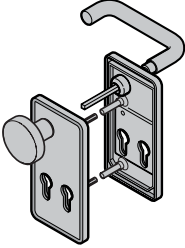
Изделие	Описание	№ арт.	Кол-во	€
	<p><b>FS-гарнитур разных ручек D 110</b></p> <p><b>С короткой накладкой с отверстием под проф. цилиндр, пластмасса PA</b></p> <p>черного цвета красного цвета белого цвета синего цвета темно-серого цвета</p>	454685 •	_____	① /шт.
		454686 ∞	_____	① /шт.
	<p><b>С розеткой под проф. цилиндр, пластмасса PA</b></p> <p>черного цвета красного цвета белого цвета синего цвета темно-серого цвета</p> <p>✓ Для многофункциональных дверей из стали TS 45 – 65 мм ✗ HBS</p>	454744 •	_____	① /шт.
		454746 ∞	_____	① /шт.
	<p><b>FS-гарнитур разных ручек D 110</b></p> <p><b>С короткой накладкой с отверстием под проф. цилиндр</b></p> <p>Алюминий F1 Нержавеющая сталь</p>	454691 •	_____	① /шт.
		454690 •	_____	① /шт.
	<p><b>С розеткой под проф. цилиндр</b></p> <p>Алюминий F1 Нержавеющая сталь</p> <p>✓ Для многофункциональных дверей из стали TS 45 – 65 мм</p>	454743 •	_____	① /шт.
		454742 •	_____	① /шт.
	<p><b>FS-гарнитур разных ручек D 110</b></p> <p><b>С короткой накладкой PZ/PZ, нерж. сталь</b></p> <p>Вариант исполнения – левый Вариант исполнения – правый</p> <p>✓ Для многофункциональных дверей из стали TS 45 – 65 мм</p>	454917 •	_____	② /шт.
		454918 •	_____	② /шт.

<b>ЗАКАЗ</b>	№ заказчика: _____		№ заказа: _____	
	Заказчик: _____			
	Адрес доставки: _____			
	Город/дата: _____		Печать и подпись _____	

# 4. Гарнитурные ручки

D 110 с круглой ручкой K 160

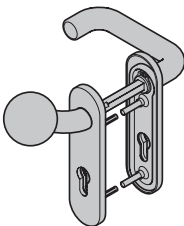
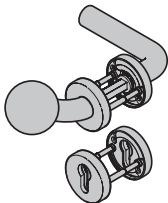
Изделие	Описание	№ арт.	Кол-во	€
	<b>FS-гарнитур разных ручек D 110 с изогнутой круглой ручкой</b>  <b>С короткой накладкой с отверстием под проф. цилиндр</b> Алюминий F1 Нержавеющая сталь	478554 • 478553 •	шт.  _____ ① _____ ①	/шт. /шт.
	<b>С розеткой под проф. цилиндр</b> Алюминий F1 Нержавеющая сталь	478556 • 478555 •	_____ ① _____ ①	/шт. /шт.
	✓ Элементы D65-2 без функции «антипаника» на проходной и непроходной створках			
	<b>FS-гарнитур разных ручек D 210 / D 310 / D 330 / D 410 / D 510 <sup>1)</sup></b>  <b>С короткой накладкой с отверстием под проф. цилиндр</b> (545113) Алюминий F1    Модель _____ Тип двери _____ Нержавеющая сталь    Модель _____ Тип двери _____	ЗАВОД  ЗАВОД	шт.  _____ _____	
	<b>С розеткой под проф. цилиндр</b> (545113) Алюминий F1    Модель _____ Тип двери _____ Нержавеющая сталь    Модель _____ Тип двери _____	ЗАВОД  ЗАВОД	_____ _____	
	✓ Элементы D65-2 без функции «антипаника» на проходной и непроходной створках			

1) При заказе обязательно указывайте модель нажимных ручек и тип двери!

<b>ЗАКАЗ</b>	№ заказчика: _____		№ заказа: _____	
	Заказчик: _____			
	Адрес доставки: _____			
	Город/дата: _____		Печать и подпись _____	

## 4. Гарнитурные ручки

D 210 / D 310 / D 330

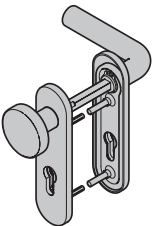
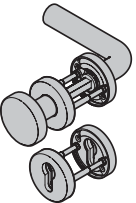
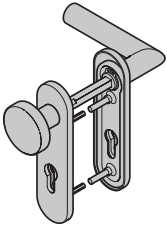
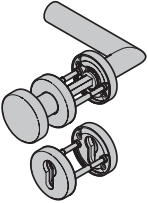
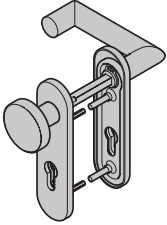
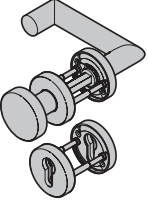
Изделие	Описание	№ арт.	Кол-во	€	
 	<b>FS-гарнитур разных ручек D 210</b>  <b>С короткой накладкой с отверстием под проф. цилиндр</b> Алюминий F1 Нержавеющая сталь  <b>С розеткой под проф. цилиндр</b> Алюминий F1 Нержавеющая сталь  ✓ Для многофункциональных дверей из стали TS 45–65 мм	545710	шт.		
		545723		①	/шт.
		545717		①	/шт.
		545729		①	/шт.
		545711		①	/шт.
		545724		①	/шт.
 	<b>FS-гарнитур разных ручек D 310</b>  <b>С короткой накладкой с отверстием под проф. цилиндр</b> Алюминий F1 Нержавеющая сталь  <b>С розеткой под проф. цилиндр</b> Алюминий F1 Нержавеющая сталь  ✓ Для многофункциональных дверей из стали TS 45–65 мм	545718	шт.		
		545730		①	/шт.
		549072		①	/шт.
		549096		①	/шт.
		549076		①	/шт.
		549100		①	/шт.
 	<b>FS-гарнитур разных ручек D 330</b>  <b>С короткой накладкой с отверстием под проф. цилиндр</b> Алюминий F1 Нержавеющая сталь  <b>С розеткой под проф. цилиндр</b> Алюминий F1 Нержавеющая сталь  ✓ Для многофункциональных дверей из стали TS 45–65 мм				

<b>ЗАКАЗ</b>	№ заказчика: _____		№ заказа: _____	
	Заказчик: _____			
	Адрес доставки: _____			
	Город/дата: _____		Печать и подпись _____	

# 4. Гарнитурные ручки

D 410 / D 510

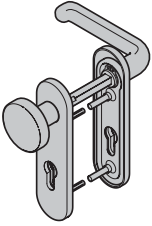
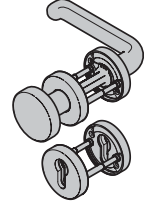
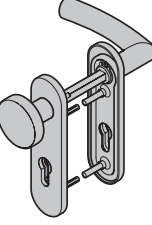
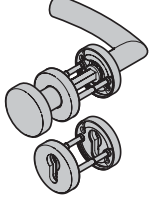
Изделие	Описание	№ арт.	Кол-во	€		
 	<b>FS-гарнитур разных ручек D 410</b>  <b>С короткой накладкой с отверстием под проф. цилиндр</b> Алюминий F1 Нержавеющая сталь  <b>С розеткой под проф. цилиндр</b> Алюминий F1 Нержавеющая сталь  ✓ Для многофункциональных дверей из стали TS 45–65 мм	549080	_____	①	/шт.	
		549104	_____	①	/шт.	
		549084	_____	①	/шт.	
		549108	_____	①	/шт.	
		шт.				
 	<b>FS-гарнитур разных ручек D 510</b>  <b>С короткой накладкой с отверстием под проф. цилиндр</b> Алюминий F1 Нержавеющая сталь  <b>С розеткой под проф. цилиндр</b> Алюминий F1 Нержавеющая сталь  ✓ Для многофункциональных дверей из стали TS 45–65 мм	549088	_____	①	/шт.	
		549112	_____	①	/шт.	
		549092	_____	①	/шт.	
		549116	_____	①	/шт.	
		шт.				

<b>ЗАКАЗ</b>	№ заказчика: _____		№ заказа: _____	
	Заказчик: _____			
	Адрес доставки: _____			
	Город/дата: _____		Печать и подпись _____	

# 4. Гарнитурные ручки







ES 1 / ES 2 / ES 3

Изделие	Описание	№ арт.	Кол-во	€
	<b>FS-гарнитур разных ручек D 110, PZ</b>  <b>С короткой накладкой ES 1</b> Алюминий F1 Нержавеющая сталь  ✓ Для дверей с защитой от взлома класса RC2	454730 • _____	шт. _____	① /шт.
		454731 • _____	_____	① /шт.
	<b>С длинной накладкой ES 2</b> Алюминий F1 Нержавеющая сталь  ✓ Для дверей с защитой от взлома класса RC3	449889 • _____	_____	① /шт.
		449893 • _____	_____	① /шт.
	<b>С длинной накладкой ES 3</b> Алюминий F1 Нержавеющая сталь  ✓ Для дверей с защитой от взлома класса RC4	449897 • _____	_____	① /шт.
		449901 • _____	_____	① /шт.

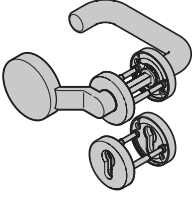
<b>ЗАКАЗ</b>	№ заказчика: _____		№ заказа: _____	
	Заказчик: _____			
	Адрес доставки: _____			
	Город/дата: _____		Печать и подпись _____	

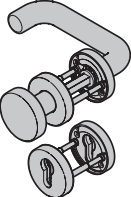
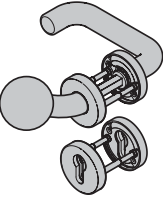
## 4. Гарнитурные ручки разных размеров

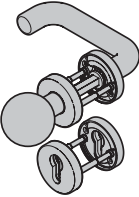
D 110 с шарикоподшипником, с изогнутой круглой ручкой

Изделие	Описание	№ арт.	Кол-во	€
	<b>FS-гарнитур разных ручек с изогнутой круглой ручкой K 116 с шарикоподшипником</b>  <b>С розеткой под проф. цилиндр</b> <b>D 110</b> , нержавеющей сталь, Вариант исполнения – левый <b>D 110</b> , нержавеющей сталь, Вариант исполнения – правый  ✓ Для многофункциональных дверей из стали TS 45–65 мм	479664 	Шт. _____ ①	/шт.
		479665 	Шт. _____ ①	/шт.
	<b>FS-гарнитур разных ручек с изогнутой круглой ручкой K 135 с шарикоподшипником</b>  <b>С розеткой под проф. цилиндр</b> <b>D 110</b> , нержавеющей сталь, Вариант исполнения – левый <b>D 110</b> , нержавеющей сталь, Вариант исполнения – правый  ✓ Для многофункциональных дверей из стали TS 45–65 мм	479593 •	Шт. _____ ①	/шт.
		479594 •	Шт. _____ ①	/шт.
	<b>FS-гарнитур разных ручек с изогнутой круглой ручкой K 160 с шарикоподшипником</b>  <b>С розеткой под проф. цилиндр</b> <b>D 110</b> , нержавеющей сталь, Вариант исполнения – левый <b>D 110</b> , нержавеющей сталь, Вариант исполнения – правый  ✓ Для многофункциональных дверей из стали TS 45–65 мм	479662 	Шт. _____ ①	/шт.
		479663 	Шт. _____ ①	/шт.
	<b>FS-гарнитур разных ручек с изогнутой круглой ручкой K 165 с шарикоподшипником</b>  <b>С розеткой под проф. цилиндр</b> <b>D 110</b> , нержавеющей сталь, Вариант исполнения – левый <b>D 110</b> , нержавеющей сталь, Вариант исполнения – правый  ✓ Для многофункциональных дверей из стали TS 45–65 мм	479660 	Шт. _____ ①	/шт.
		479661 	Шт. _____ ①	/шт.

ЗАКАЗ	№ заказчика: _____		№ заказа: _____	
	Заказчик: _____			
	Адрес доставки: _____			
	Город/дата: _____		Печать и подпись _____	



## 4. Гарнитурные ручки



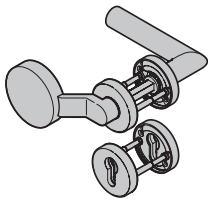
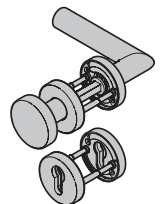
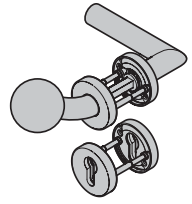
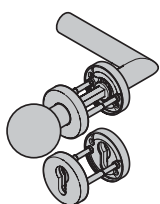



D 310 с шарикоподшипником, с изогнутой круглой ручкой

Изделие	Описание	№ арт.	Кол-во	€
	<b>FS-гарнитур разных ручек с изогнутой круглой ручкой K 116 с шарикоподшипником</b>  <b>С розеткой под проф. цилиндр</b> <b>D 310</b> , нержавеющей сталь, Вариант исполнения – левый <b>D 310</b> , нержавеющей сталь, Вариант исполнения – правый  ✓ Для многофункциональных дверей из стали TS 45–65 мм	545113	Шт. _____	① /шт.
		545113	Шт. _____	① /шт.
	<b>FS-гарнитур разных ручек с изогнутой круглой ручкой K 135 с шарикоподшипником</b>  <b>С розеткой под проф. цилиндр</b> <b>D 310</b> , нержавеющей сталь, Вариант исполнения – левый <b>D 310</b> , нержавеющей сталь, Вариант исполнения – правый  ✓ Для многофункциональных дверей из стали TS 45–65 мм	479593	Шт. _____	① /шт.
		479594	Шт. _____	① /шт.
	<b>FS-гарнитур разных ручек с изогнутой круглой ручкой K 160 с шарикоподшипником</b>  <b>С розеткой под проф. цилиндр</b> <b>D 310</b> , нержавеющей сталь, Вариант исполнения – левый <b>D 310</b> , нержавеющей сталь, Вариант исполнения – правый  ✓ Для многофункциональных дверей из стали TS 45–65 мм	545113	Шт. _____	① /шт.
		545113	Шт. _____	① /шт.
	<b>FS-гарнитур разных ручек с изогнутой круглой ручкой K 165 с шарикоподшипником</b>  <b>С розеткой под проф. цилиндр</b> <b>D 310</b> , нержавеющей сталь, Вариант исполнения – левый <b>D 310</b> , нержавеющей сталь, Вариант исполнения – правый  ✓ Для многофункциональных дверей из стали TS 45–65 мм	545113	Шт. _____	① /шт.
		545113	Шт. _____	① /шт.

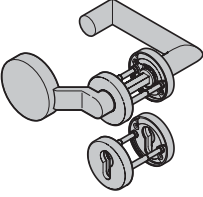
<b>ЗАКАЗ</b>	№ заказчика: _____		№ заказа: _____	
	Заказчик: _____			
	Адрес доставки: _____			
	Город/дата: _____		Печать и подпись _____	

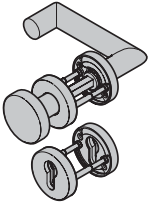
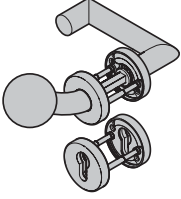
## 4. Гарнитуры разных ручек

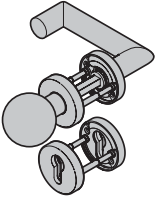
D 330 с шарикоподшипником, с изогнутой круглой ручкой

Изделие	Описание	№ арт.	Кол-во	€
	<b>FS-гарнитур разных ручек с изогнутой круглой ручкой K 116 с шарикоподшипником</b>  <b>С розеткой под проф. цилиндр</b> <b>D 330</b> , нержавеющей сталь, Вариант исполнения – левый <b>D 330</b> , нержавеющей сталь, Вариант исполнения – правый  ✓ Для многофункциональных дверей из стали TS 45–65 мм	479702 	Шт. _____ ①	/шт.
		479703 	Шт. _____ ①	/шт.
	<b>FS-гарнитур разных ручек с изогнутой круглой ручкой K 135 с шарикоподшипником</b>  <b>С розеткой под проф. цилиндр</b> <b>D 330</b> , нержавеющей сталь, Вариант исполнения – левый <b>D 330</b> , нержавеющей сталь, Вариант исполнения – правый  ✓ Для многофункциональных дверей из стали TS 45–65 мм	479595 •	Шт. _____ ①	/шт.
		479596 •	Шт. _____ ①	/шт.
	<b>FS-гарнитур разных ручек с изогнутой круглой ручкой K 160 с шарикоподшипником</b>  <b>С розеткой под проф. цилиндр</b> <b>D 330</b> , нержавеющей сталь, Вариант исполнения – левый <b>D 330</b> , нержавеющей сталь, Вариант исполнения – правый  ✓ Для многофункциональных дверей из стали TS 45–65 мм	479700 	Шт. _____ ①	/шт.
		479701 	Шт. _____ ①	/шт.
	<b>FS-гарнитур разных ручек с изогнутой круглой ручкой K 165 с шарикоподшипником</b>  <b>С розеткой под проф. цилиндр</b> <b>D 330</b> , нержавеющей сталь, Вариант исполнения – левый <b>D 330</b> , нержавеющей сталь, Вариант исполнения – правый  ✓ Для многофункциональных дверей из стали TS 45–65 мм	479698 	Шт. _____ ①	/шт.
		479699 	Шт. _____ ①	/шт.

<b>ЗАКАЗ</b>	№ заказчика: _____		№ заказа: _____	
	Заказчик: _____			
	Адрес доставки: _____			
	Город/дата: _____		Печать и подпись _____	

## 4. Гарнитурные ручки



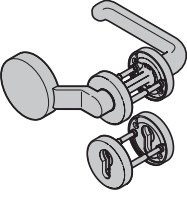
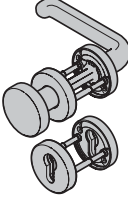
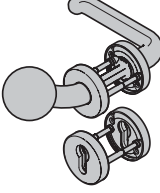
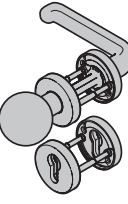



D 410 с шарикоподшипником, с изогнутой круглой ручкой

Изделие	Описание	№ арт.	Кол-во	€
	<b>FS-гарнитур разных ручек с изогнутой круглой ручкой K 116 с шарикоподшипником</b>  <b>С розеткой под проф. цилиндр</b> <b>D 410</b> , нержавеющей сталь, Вариант исполнения – левый <b>D 410</b> , нержавеющей сталь, Вариант исполнения – правый  ✓ Для многофункциональных дверей из стали TS 45–65 мм	545113	Шт. _____	① /шт.
		545113	Шт. _____	① /шт.
	<b>FS-гарнитур разных ручек с изогнутой круглой ручкой K 135 с шарикоподшипником</b>  <b>С розеткой под проф. цилиндр</b> <b>D 410</b> , нержавеющей сталь, Вариант исполнения – левый <b>D 410</b> , нержавеющей сталь, Вариант исполнения – правый  ✓ Для многофункциональных дверей из стали TS 45–65 мм	479593	Шт. _____	① /шт.
		479594	Шт. _____	① /шт.
	<b>FS-гарнитур разных ручек с изогнутой круглой ручкой K 160 с шарикоподшипником</b>  <b>С розеткой под проф. цилиндр</b> <b>D 410</b> , нержавеющей сталь, Вариант исполнения – левый <b>D 410</b> , нержавеющей сталь, Вариант исполнения – правый  ✓ Для многофункциональных дверей из стали TS 45–65 мм	545113	Шт. _____	① /шт.
		545113	Шт. _____	① /шт.
	<b>FS-гарнитур разных ручек с изогнутой круглой ручкой K 165 с шарикоподшипником</b>  <b>С розеткой под проф. цилиндр</b> <b>D 410</b> , нержавеющей сталь, Вариант исполнения – левый <b>D 410</b> , нержавеющей сталь, Вариант исполнения – правый  ✓ Для многофункциональных дверей из стали TS 45–65 мм	545113	Шт. _____	① /шт.
		545113	Шт. _____	① /шт.

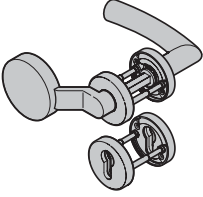
<b>ЗАКАЗ</b>	№ заказчика: _____		№ заказа: _____	
	Заказчик: _____			
	Адрес доставки: _____			
	Город/дата: _____		Печать и подпись _____	

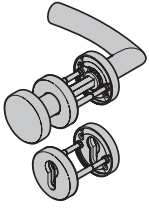
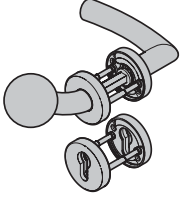
## 4. Гарнитурные ручки разных размеров

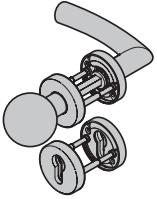
D 510 с шарикоподшипником, с изогнутой круглой ручкой

Изделие	Описание	№ арт.	Кол-во	€
	<b>FS-гарнитур разных ручек с изогнутой круглой ручкой K 116 с шарикоподшипником</b>  <b>С розеткой под проф. цилиндр</b> <b>D 510</b> , нержавеющей сталь, Вариант исполнения – левый <b>D 510</b> , нержавеющей сталь, Вариант исполнения – правый  ✓ Для многофункциональных дверей из стали TS 45–65 мм	545113 	Шт. _____ ①	/шт.
		545113 	Шт. _____ ①	/шт.
	<b>FS-гарнитур разных ручек с изогнутой круглой ручкой K 135 с шарикоподшипником</b>  <b>С розеткой под проф. цилиндр</b> <b>D 510</b> , нержавеющей сталь, Вариант исполнения – левый <b>D 510</b> , нержавеющей сталь, Вариант исполнения – правый  ✓ Для многофункциональных дверей из стали TS 45–65 мм	479593 •	Шт. _____ ①	/шт.
		479594 •	Шт. _____ ①	/шт.
	<b>FS-гарнитур разных ручек с изогнутой круглой ручкой K 160 с шарикоподшипником</b>  <b>С розеткой под проф. цилиндр</b> <b>D 510</b> , нержавеющей сталь, Вариант исполнения – левый <b>D 510</b> , нержавеющей сталь, Вариант исполнения – правый  ✓ Для многофункциональных дверей из стали TS 45–65 мм	545113 	Шт. _____ ①	/шт.
		545113 	Шт. _____ ①	/шт.
	<b>FS-гарнитур разных ручек с изогнутой круглой ручкой K 165 с шарикоподшипником</b>  <b>С розеткой под проф. цилиндр</b> <b>D 510</b> , нержавеющей сталь, Вариант исполнения – левый <b>D 510</b> , нержавеющей сталь, Вариант исполнения – правый  ✓ Для многофункциональных дверей из стали TS 45–65 мм	545113 	Шт. _____ ①	/шт.
		545113 	Шт. _____ ①	/шт.

<b>ЗАКАЗ</b>	№ заказчика: _____		№ заказа: _____	
	Заказчик: _____			
	Адрес доставки: _____			
	Город/дата: _____		Печать и подпись _____	

# 5. Гарнитур ручки «антипаника»

D 110

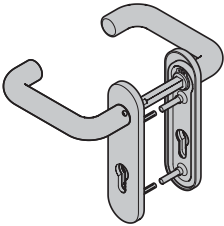
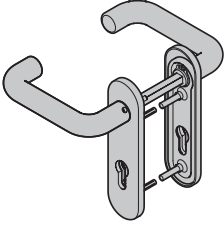
Изделие	Описание	№ арт.	Кол-во	€	
	<b>FS-гарнитур ручек «антипаника» D 110</b> <b>С короткой накладкой с отверстием под проф. цилиндр, пластмасса PA</b> черного цвета красного цвета белого цвета синего цвета темно-серого цвета	454692 • 454693 ∞ 454695 • 545670 ∞ 545672 ∞	ШТ. _____ ① _____ ① _____ ① _____ ① _____ ①	/шт. /шт. /шт. /шт. /шт.	
	<b>С розеткой под проф. цилиндр, пластмасса PA</b> черного цвета красного цвета белого цвета синего цвета темно-серого цвета	454736 • 454738 ∞ 454740 • 545674 ∞ 545676 ∞	_____ ① _____ ① _____ ① _____ ① _____ ①	/шт. /шт. /шт. /шт. /шт.	
	✓ Для многофункциональных дверей из стали TS 45 – 65 мм				
		<b>FS-гарнитур ручек «антипаника» D 110</b> <b>С короткой накладкой с отверстием под проф. цилиндр</b> Алюминий F1 Нержавеющая сталь	454698 • 454700 •	ШТ. _____ ① _____ ①	/шт. /шт.
		<b>С розеткой под проф. цилиндр</b> Алюминий F1 Нержавеющая сталь	454735 • 454734 •	_____ ① _____ ①	/шт. /шт.
		✓ Для многофункциональных дверей из стали TS 45 – 65 мм			

<b>ЗАКАЗ</b>	№ заказчика: _____	№ заказа: _____
	Заказчик: _____	
	Адрес доставки: _____	
	Город/дата: _____	Печать и подпись _____

# 5. Гарнитурные ручки «антипаника»

D 330 / D 410 / D 510

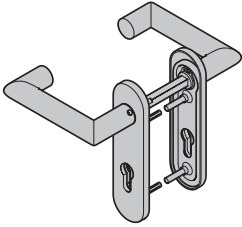
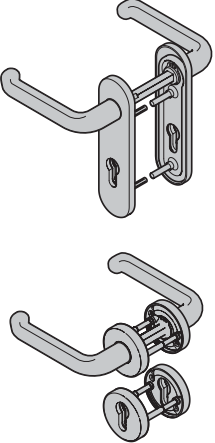
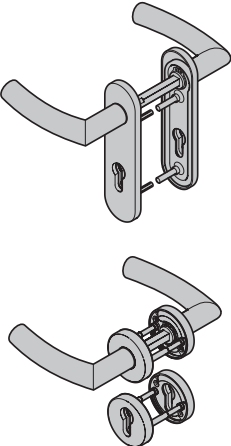
Изделие	Описание	№ арт.	Кол-во	€	
	<p><b>FS-гарнитур ручек «антипаника» D 330</b></p> <p><b>С короткой накладкой с отверстием под проф. цилиндр</b>                      Алюминий F1                      Нержавеющая сталь</p> <p><b>С розеткой под проф. цилиндр</b>                      Алюминий F1                      Нержавеющая сталь</p> <p>✓ Для многофункциональных дверей из стали TS 45 – 65 мм</p>	549073 ⌘	ШТ.	/шт.	
		549097 •		①	/шт.
		549077 ⌘		①	/шт.
		549101 ⌘		①	/шт.
	<p><b>FS-гарнитур ручек «антипаника» D 410</b></p> <p><b>С короткой накладкой с отверстием под проф. цилиндр</b>                      Алюминий F1                      Нержавеющая сталь</p> <p><b>С розеткой под проф. цилиндр</b>                      Алюминий F1                      Нержавеющая сталь</p> <p>✓ Для многофункциональных дверей из стали TS 45 – 65 мм</p>	549081 ⌘	ШТ.	/шт.	
		549105 ⌘		①	/шт.
		549085 ⌘		①	/шт.
		549109 ⌘		①	/шт.
	<p><b>FS-гарнитур ручек «антипаника» D 510 <sup>1)</sup></b></p> <p><b>С короткой накладкой с отверстием под проф. цилиндр</b>                      Алюминий F1                      Нержавеющая сталь</p> <p><b>С розеткой под проф. цилиндр</b>                      Алюминий F1                      Нержавеющая сталь</p> <p>✓ Для многофункциональных дверей из стали TS 45 – 65 мм</p>	549089 ⌘	ШТ.	/шт.	
		549113 ⌘		①	/шт.
		549093 ⌘		①	/шт.
		549117 ⌘		①	/шт.

1) Геометрия нажимной ручки не соответствует требованиям стандарта DIN EN 179.

<b>ЗАКАЗ</b>	№ заказчика: _____		№ заказа: _____	
	Заказчик: _____			
	Адрес доставки: _____			
	Город/дата: _____		Печать и подпись _____	

# 5. Гарнитуры ручек «антипаника»

ES 1 / ES 2 / ES 3

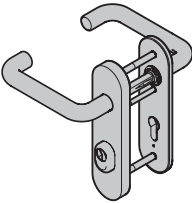
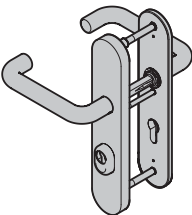
Изделие	Описание	№ арт.	Кол-во	€
	<b>FS-гарнитуры ручек «антипаника» D 110, проф. цилиндр</b>  <b>С короткой накладкой ES 1</b> Алюминий F1 Нержавеющая сталь  ✓ Для дверей с защитой от взлома класса RC2	454732 •	_____	① /шт.
		454733 •	_____	① /шт.
	<b>С длинной накладкой ES 2</b> Алюминий F1 Нержавеющая сталь  ✓ Для дверей с защитой от взлома класса RC3	449891 •	_____	① /шт.
		449895 •	_____	① /шт.
	<b>С длинной накладкой ES 3</b> Алюминий F1 Нержавеющая сталь  ✓ Для дверей с защитой от взлома класса RC4	•	_____	
		•	_____	

<b>ЗАКАЗ</b>	№ заказчика: _____		№ заказа: _____	
	Заказчик: _____			
	Адрес доставки: _____			
	Город/дата: _____		Печать и подпись _____	

# 5. Гарнитурные ручки «антипаника»

D 110 / D 310 / D 330 / D 410 / D 510 с шарикоподшипником

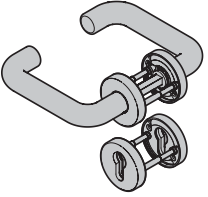
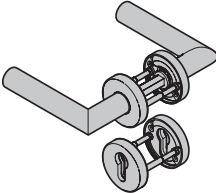
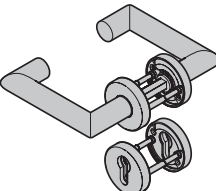
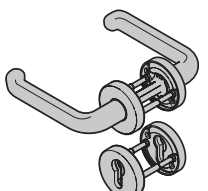
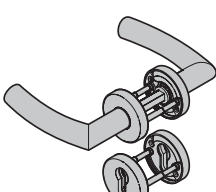
Изделие	Описание	№ арт.	Кол-во	€
	<p><b>FS-гарнитур ручек «антипаника» D 110 с шарикоподшипником</b></p> <p><b>С розеткой под проф. цилиндр</b> Нержавеющая сталь</p> <p>✓ Для многофункциональных дверей из стали TS 45 – 65 мм</p>	479591 •	шт. _____ ①	/шт.
	<p><b>FS-гарнитур ручек «антипаника» D 310 с шарикоподшипником <sup>1)</sup></b></p> <p><b>С розеткой под проф. цилиндр</b> Нержавеющая сталь</p> <p>✓ Для многофункциональных дверей из стали TS 45 – 65 мм</p>	479647 ⌚	шт. _____	
	<p><b>FS-гарнитур ручек «антипаника» D 330 с шарикоподшипником <sup>1)</sup></b></p> <p><b>С розеткой под проф. цилиндр</b> Нержавеющая сталь</p> <p>✓ Для многофункциональных дверей из стали TS 45 – 65 мм</p>	479592 •	шт. _____ ①	/шт.
	<p><b>FS-гарнитур ручек «антипаника» D 410 с шарикоподшипником</b></p> <p><b>С розеткой под проф. цилиндр</b> Нержавеющая сталь</p> <p>✓ Для многофункциональных дверей из стали TS 45 – 65 мм</p>	479648 ⌚	шт. _____ ①	/шт.
	<p><b>FS-гарнитур ручек «антипаника» D 510 с шарикоподшипником</b></p> <p><b>С розеткой под проф. цилиндр</b> Нержавеющая сталь</p> <p>✓ Для многофункциональных дверей из стали TS 45 – 65 мм</p>	479649 ⌚	шт. _____	





1) Геометрия нажимной ручки не соответствует требованиям стандарта DIN EN 179.

<b>ЗАКАЗ</b>	№ заказчика: _____		№ заказа: _____	
	Заказчик: _____			
	Адрес доставки: _____			
	Город/дата: _____		Печать и подпись _____	

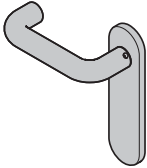

# 6. Односторонние гарнитуры

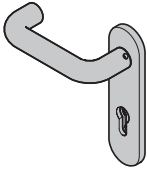
D 110

Изделие	Описание	№ арт.	Кол-во	€	
   	<b>Односторонний FS-гарнитур D 110</b> <b>С глухой короткой накладкой, пластмасса РА</b> черного цвета красного цвета белого цвета синего цвета темно-серого цвета	454075 • 454078 ⌘ 454080 ⌘ 545683 ⌘ 545685 ⌘	ШТ. _____ _____ _____ _____ _____	/шт. /шт. /шт. /шт. /шт.	
	<b>С глухой розеткой, пластмасса РА</b> черного цвета красного цвета белого цвета синего цвета темно-серого цвета	454083 • 454086 ⌘ 454088 ⌘ 545696 ⌘ 545698 ⌘	_____ _____ _____ _____ _____	/шт. /шт. /шт. /шт. /шт.	
	<b>С короткой накладкой, пластмасса РА, проф. цилиндр</b> черного цвета красного цвета белого цвета синего цвета темно-серого цвета	454061 • 454064 ⌘ 454065 ⌘ 545682 ⌘ 545684 ⌘	_____ _____ _____ _____ _____	/шт. /шт. /шт. /шт. /шт.	
	<b>С розеткой, пластмасса РА, проф. цилиндр</b> черного цвета красного цвета белого цвета синего цвета темно-серого цвета	454068 • 454071 ⌘ 454072 ⌘ 545695 ⌘ 545697 ⌘	_____ _____ _____ _____ _____	/шт. /шт. /шт. /шт. /шт.	
	✓ Для многофункциональных дверей из стали TS 45 – 65 мм ✗ HBS				

<b>ЗАКАЗ</b>	№ заказчика: _____		№ заказа: _____	
	Заказчик: _____			
	Адрес доставки: _____			
	Город/дата: _____		Печать и подпись _____	

# 6. Односторонние гарнитуры



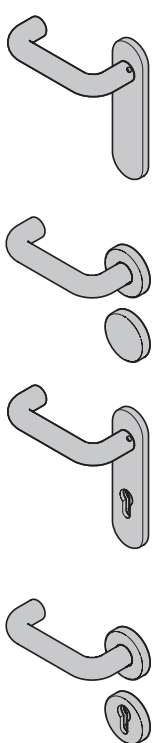
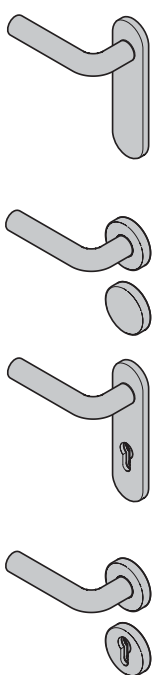







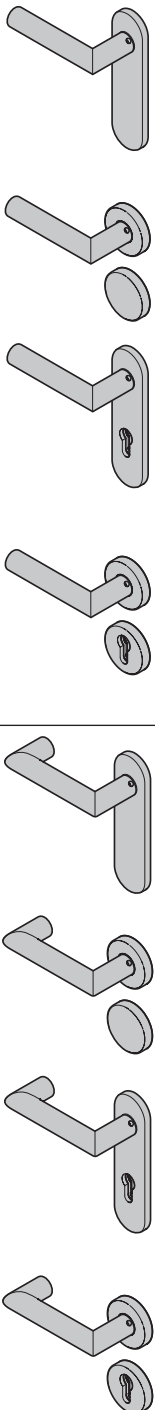





D 110 / D 210

Изделие	Описание	№ арт.	Кол-во	€	
	<b>Односторонний FS-гарнитур D 110</b> <b>С глухой короткой накладкой</b> Алюминий F1 Нержавеющая сталь	454081 • 454082 •	ШТ. _____ _____	① /шт. ① /шт.	
	<b>С глухой розеткой</b> Алюминий F1 Нержавеющая сталь	454089 • 454090 •	_____ _____	① /шт. ① /шт.	
	<b>С короткой накладкой, проф. цилиндр</b> Алюминий F1 Нержавеющая сталь	454066 • 454067 •	_____ _____	① /шт. ① /шт.	
	<b>С розеткой, проф. цилиндр</b> Алюминий F1 Нержавеющая сталь ✓ Для многофункциональных дверей из стали TS 45 – 65 мм	454073 • 454074 •	_____ _____	① /шт. ① /шт.	
		<b>Односторонний FS-гарнитур D 210</b> <b>С глухой короткой накладкой</b> Алюминий F1 Нержавеющая сталь	545688 ⚙ 545692 ⚙	ШТ. _____ _____	① /шт. ① /шт.
		<b>С глухой розеткой</b> Алюминий F1 Нержавеющая сталь	545700 ⚙ 545704 ⚙	_____ _____	① /шт. ① /шт.
		<b>С короткой накладкой, проф. цилиндр</b> Алюминий F1 Нержавеющая сталь	545687 ⚙ 545691 ⚙	_____ _____	① /шт. ① /шт.
		<b>С розеткой, проф. цилиндр</b> Алюминий F1 Нержавеющая сталь ✓ Для многофункциональных дверей из стали TS 45 – 65 мм	545699 ⚙ 545703 ⚙	_____ _____	① /шт. ① /шт.

<b>ЗАКАЗ</b>	№ заказчика: _____	№ заказа: _____
	Заказчик: _____	
	Адрес доставки: _____	
	Город/дата: _____	Печать и подпись _____

# 6. Односторонние гарнитуры

D 310 / D 330

Изделие	Описание	№ арт.	Кол-во	€	
	<b>Односторонний FS-гарнитур D 310</b> <b>С глухой короткой накладкой</b> Алюминий F1 Нержавеющая сталь	545690  545694 	ШТ. _____ _____	① /шт. ① /шт.	
	<b>С глухой розеткой</b> Алюминий F1 Нержавеющая сталь	545702  545706 	_____ _____	① /шт. ① /шт.	
	<b>С короткой накладкой, проф. цилиндр</b> Алюминий F1 Нержавеющая сталь	545689  545693 	_____ _____	① /шт. ① /шт.	
	<b>С розеткой, проф. цилиндр</b> Алюминий F1 Нержавеющая сталь ✓ Для многофункциональных дверей из стали TS 45 – 65 мм	545701  545705 	_____ _____	① /шт. ① /шт.	
	<b>Односторонний FS-гарнитур D 330</b> <b>С глухой короткой накладкой</b> Алюминий F1 Нержавеющая сталь	549155  549161 	_____ _____	① /шт. ① /шт.	
		<b>С глухой розеткой</b> Алюминий F1 Нержавеющая сталь	549156  549162 	_____ _____	① /шт. ① /шт.
		<b>С короткой накладкой, проф. цилиндр</b> Алюминий F1 Нержавеющая сталь	549074  549098 	_____ _____	① /шт. ① /шт.
		<b>С розеткой, проф. цилиндр</b> Алюминий F1 Нержавеющая сталь ✓ Для многофункциональных дверей из стали TS 45 – 65 мм	549078  549102 	_____ _____	① /шт. ① /шт.

<b>ЗАКАЗ</b>	№ заказчика: _____		№ заказа: _____	
	Заказчик: _____			
	Адрес доставки: _____			
	Город/дата: _____		Печать и подпись _____	

# 6. Односторонние гарнитуры

D 410 / D 510

Изделие	Описание	№ арт.	Кол-во	€	
	<b>Односторонний FS-гарнитур D 410</b> <b>С глухой короткой накладкой</b> Алюминий F1 Нержавеющая сталь	549157 549163	ШТ. _____ ① _____ ①	/шт. /шт.	
	<b>С глухой розеткой</b> Алюминий F1 Нержавеющая сталь	549158 549164	_____ ① _____ ①	/шт. /шт.	
	<b>С короткой накладкой, проф. цилиндр</b> Алюминий F1 Нержавеющая сталь	549082 549106	_____ ① _____ ①	/шт. /шт.	
	<b>С розеткой, проф. цилиндр</b> Алюминий F1 Нержавеющая сталь ✓ Для многофункциональных дверей из стали TS 45 – 65 мм	549086 549110	_____ ① _____ ①	/шт. /шт.	
	<b>Односторонний FS-гарнитур D 510</b> <b>С глухой короткой накладкой</b> Алюминий F1 Нержавеющая сталь	549159 549165	_____ ① _____ ①	/шт. /шт.	
		<b>С глухой розеткой</b> Алюминий F1 Нержавеющая сталь	549160 549166	_____ ① _____ ①	/шт. /шт.
		<b>С короткой накладкой, проф. цилиндр</b> Алюминий F1 Нержавеющая сталь	549090 549114	_____ ① _____ ①	/шт. /шт.
		<b>С розеткой, проф. цилиндр</b> Алюминий F1 Нержавеющая сталь ✓ Для многофункциональных дверей из стали TS 45 – 65 мм	549094 549118	_____ ① _____ ①	/шт. /шт.

<b>ЗАКАЗ</b>	№ заказчика: _____		№ заказа: _____	
	Заказчик: _____			
	Адрес доставки: _____			
	Город/дата: _____		Печать и подпись _____	

# 6. Односторонние гарнитуры



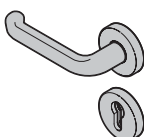
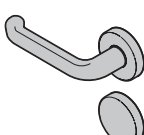
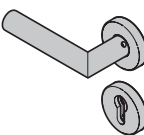
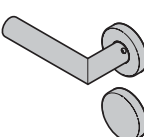
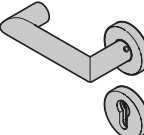
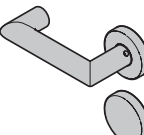



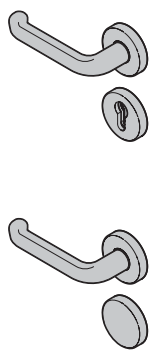

D 110 / D 310 / D330 с шарикоподшипником

Изделие	Описание	№ арт.	Кол-во	€	
 	<b>Односторонний FS-гарнитур D 110 с шарикоподшипником</b> <b>С розеткой, проф. цилиндр</b> Нержавеющая сталь, Вариант исполнения – левый Нержавеющая сталь, Вариант исполнения – правый	479650 <small>110 110</small> 479651 <small>110 110</small>	ШТ. _____ ① _____ ①	/шт. /шт.	
	<b>С глухой розеткой</b> Нержавеющая сталь, Вариант исполнения – левый Нержавеющая сталь, Вариант исполнения – правый	479721 <small>110 110</small> 479722 <small>110 110</small>	_____ ① _____ ①	/шт. /шт.	
	✓ Для многофункциональных дверей из стали TS 45–65 мм				
	 	<b>Односторонний FS-гарнитур D 310 с шарикоподшипником</b> <b>С розеткой, проф. цилиндр</b> Нержавеющая сталь, Вариант исполнения – левый Нержавеющая сталь, Вариант исполнения – правый	479652 <small>110 110</small> 479653 <small>110 110</small>	ШТ. _____ ① _____ ①	/шт. /шт.
		<b>С глухой розеткой</b> Нержавеющая сталь, Вариант исполнения – левый Нержавеющая сталь, Вариант исполнения – правый	479723 <small>110 110</small> 479724 <small>110 110</small>	_____ ① _____ ①	/шт. /шт.
		✓ Для многофункциональных дверей из стали TS 45–65 мм			
 		<b>Односторонний FS-гарнитур D 330 с шарикоподшипником</b> <b>С розеткой, проф. цилиндр</b> Нержавеющая сталь, Вариант исполнения – левый Нержавеющая сталь, Вариант исполнения – правый	479654 <small>110 110</small> 479655 <small>110 110</small>	ШТ. _____ ① _____ ①	/шт. /шт.
		<b>С глухой розеткой</b> Нержавеющая сталь, Вариант исполнения – левый Нержавеющая сталь, Вариант исполнения – правый	479725 <small>110 110</small> 479726 <small>110 110</small>	_____ ① _____ ①	/шт. /шт.
		✓ Для многофункциональных дверей из стали TS 45–65 мм			

<b>ЗАКАЗ</b>	№ заказчика: _____		№ заказа: _____	
	Заказчик: _____			
	Адрес доставки: _____			
	Город/дата: _____		Печать и подпись _____	

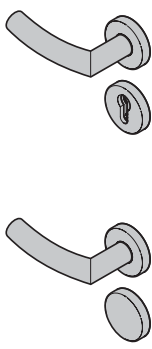
## 6. Односторонние гарнитуры

D 410 / D 510 с шарикоподшипником

Изделие	Описание	№ арт.	Кол-во	€	
	<b>Односторонний FS-гарнитур D 410 с шарикоподшипником</b> <b>С розеткой, проф. цилиндр</b> Нержавеющая сталь, Вариант исполнения – левый Нержавеющая сталь, Вариант исполнения – правый	479656  479657 	ШТ. _____ ① _____ ①	/шт. /шт.	
	<b>С глухой розеткой</b> Нержавеющая сталь, Вариант исполнения – левый Нержавеющая сталь, Вариант исполнения – правый	479727  479728 	_____ ① _____ ①	/шт. /шт.	
	✓ Для многофункциональных дверей из стали TS 45 – 65 мм				
		<b>Односторонний FS-гарнитур D 510 с шарикоподшипником</b> <b>С розеткой, проф. цилиндр</b> Нержавеющая сталь, Вариант исполнения – левый Нержавеющая сталь, Вариант исполнения – правый	479658  479659 	ШТ. _____ ① _____ ①	/шт. /шт.
		<b>С глухой розеткой</b> Нержавеющая сталь, Вариант исполнения – левый Нержавеющая сталь, Вариант исполнения – правый	479729  479730 	_____ ① _____ ①	/шт. /шт.
		✓ Для многофункциональных дверей из стали TS 45 – 65 мм			

<b>ЗАКАЗ</b>	№ заказчика: _____	№ заказа: _____
	Заказчик: _____	
	Адрес доставки: _____	
	Город/дата: _____	Печать и подпись _____

# 7. Ручки-штанги / Нажимные ручки-штанги

B7172 с нажимной ручкой D 110

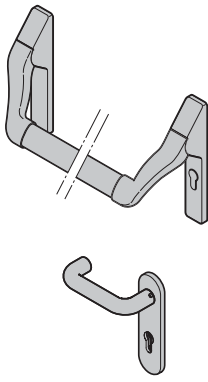
Изделие	Описание	№ арт.	Кол-во	€
	<p><b>Ручка-штанга B7172 с нажимной ручкой D 110</b> Для 1-створч. дверей / проходной створки 2-створч. дверей</p> <p><b>С короткой накладкой, с отверстием под проф. цилиндр – TS 45</b> Пластмасса черного цвета (454511) Алюминий F1 (454519) Шлифованная нержавеющая сталь (454527) С защитой от взлома из шлифованной нержавеющей стали ES 1 <sup>1)</sup> (478347)</p> <p>✓ Для многофункциональных дверей из стали TS 45 мм</p>	<p>ERSMF • _____ ① /шт.</p> <p>ERSMF • _____ ① /шт.</p> <p>ERSMF • _____ ① /шт.</p> <p>ERSMF ⌘ _____ ① /шт.</p>	шт.	
	<p><b>С короткой накладкой, проф. цилиндр – TS 55</b> Пластмасса черного цвета (454512) Алюминий F1 (454520) Шлифованная нержавеющая сталь (454528) С защитой от взлома из шлифованной нержавеющей стали ES 1 <sup>1)</sup> (478347)</p> <p>✓ Для многофункциональных дверей из стали TS 55 мм</p>	<p>ERSMF • _____ ① /шт.</p> <p>ERSMF • _____ ① /шт.</p> <p>ERSMF • _____ ① /шт.</p> <p>ERSMF ⌘ _____ ① /шт.</p>		
	<p><b>С короткой накладкой, проф. цилиндр – TS 65 – 78</b> Пластмасса черного цвета (454513) Алюминий F1 (454521) Шлифованная нержавеющая сталь (454529) С защитой от взлома из шлифованной нержавеющей стали ES 1 <sup>1)</sup> (478347)</p> <p>✓ Для многофункциональных дверей из стали TS 65 мм</p>	<p>ERSMF • _____ ① /шт.</p> <p>ERSMF • _____ ① /шт.</p> <p>ERSMF • _____ ① /шт.</p> <p>ERSMF ⌘ _____ ① /шт.</p>		

1) Возможно применение на дверях с защитой от взлома до класса RC2

<b>ЗАКАЗ</b>	№ заказчика: _____		№ заказа: _____	
	Заказчик: _____			
	Адрес доставки: _____			
	Город/дата: _____		Печать и подпись _____	

# 7. Ручки-штанги / Нажимные ручки-штанги

В7172 с круглой ручкой

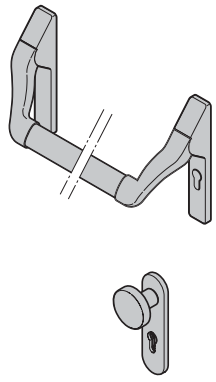
Изделие	Описание	№ арт.	Кол-во		€
			шт.		
	<p><b>Ручка-штанга В7172 с круглой ручкой</b> Для 1-створч. дверей / проходной створки 2-створч. дверей</p> <p><b>С короткой накладкой, с отверстием под проф. цилиндр – TS 45</b> Пластмасса черного цвета (454514) Алюминий F1 (454522) Шлифованная нержавеющая сталь (454530) С защитой от взлома из шлифованной нержавеющей стали ES 1 <sup>1)</sup> (478346)</p> <p>✓ Для многофункциональных дверей из стали TS 45 мм</p>	ERSMF •	_____	①	/шт.
		ERSMF •	_____	①	/шт.
		ERSMF •	_____	①	/шт.
		ERSMF ⌚	_____	①	/шт.
	<p><b>С короткой накладкой, проф. цилиндр – TS 55</b> Пластмасса черного цвета (454515) Алюминий F1 (454523) Шлифованная нержавеющая сталь (454531) С защитой от взлома из шлифованной нержавеющей стали ES 1 <sup>1)</sup> (478346)</p> <p>✓ Для многофункциональных дверей из стали TS 55 мм</p>	ERSMF •	_____	①	/шт.
		ERSMF •	_____	①	/шт.
		ERSMF •	_____	①	/шт.
		ERSMF ⌚	_____	①	/шт.
	<p><b>С короткой накладкой, проф. цилиндр – TS 65</b> Пластмасса черного цвета (454517) Алюминий F1 (454525) Шлифованная нержавеющая сталь (454533) С защитой от взлома из шлифованной нержавеющей стали ES 1 <sup>1)</sup> (478346)</p> <p>✓ Для многофункциональных дверей из стали TS 65 мм</p>	ERSMF •	_____	①	/шт.
		ERSMF •	_____	①	/шт.
		ERSMF ⌚	_____	①	/шт.

1) Возможно применение на дверях с защитой от взлома до класса RC2

<b>ЗАКАЗ</b>	№ заказчика: _____		№ заказа: _____	
	Заказчик: _____			
	Адрес доставки: _____			
	Город/дата: _____		Печать и подпись _____	



# 7. Ручки-штанги / Нажимные ручки-штанги

## В7172 односторонние гарнитур

Изделие	Описание	№ арт.	Кол-во	€	
	<p><b>Ручка-штанга В7172, односторонний гарнитур</b> Для непроходной створки 2-створч. дверей</p> <p><b>С глухой короткой накладкой – TS 45–65</b> Пластмасса черного цвета (454518) Алюминий F1 (454526) Шлифованная нержавеющая сталь (454534)</p> <p>✓ Для многофункциональных дверей из стали TS 45–66 мм</p>	<ul style="list-style-type: none"> <li>ERSMF • _____</li> <li>ERSMF • _____</li> <li>ERSMF • _____</li> </ul>	шт.		
			_____	②	/шт.
			_____	②	/шт.
			_____	②	/шт.
	<p><b>Ручка-штанга В7172, односторонний гарнитур</b> Крепление с одной стороны – для 1-створч. дверей / проходной створки 2-створч. дверей</p> <p><b>С короткой накладкой, проф. цилиндр – TS 45–65</b> Пластмасса черного цвета (547066) Алюминий F1 (547067) Шлифованная нержавеющая сталь (547068)</p> <p>✓ Для многофункциональных дверей из стали TS 45–66 мм</p>	<ul style="list-style-type: none"> <li>ERSMF ☒ _____</li> <li>ERSMF ☒ _____</li> <li>ERSMF ☒ _____</li> </ul>	шт.		
			_____	②	/шт.
			_____	②	/шт.
			_____	②	/шт.

ЗАКАЗ	№ заказчика: _____		№ заказа: _____	
	Заказчик: _____			
	Адрес доставки: _____			
	Город/дата: _____		Печать и подпись _____	

# 7. Stangengriffe / Druckstange

EPN 900 IV

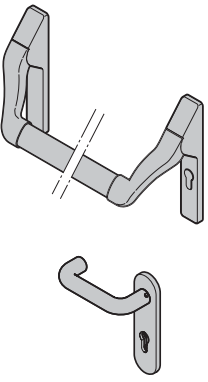
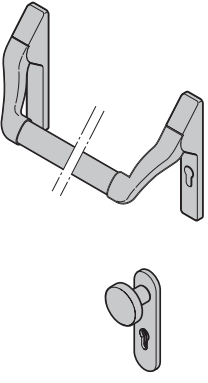
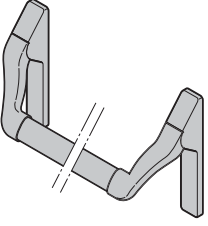
Изделие	Описание	№ арт.	Кол-во	€
	<p><b>Ручка-штанга EPN 900 IV с нажимной ручкой D 110</b> Для 1-створч. дверей / проходной створки 2-створч. дверей</p> <p><b>С короткой накладкой, проф. цилиндр – TS 45–65</b> Пластмасса черного цвета-красного (479623) Алюминий F1 (479624) Шлифованная нержавеющая сталь (479625) С защитой от взлома из шлифованной нержавеющей стали ES 1 <sup>1)</sup></p> <p>✓ Для многофункциональных дверей из стали TS 45–65 мм</p>	<p>ЗАВОД • _____</p> <p>ЗАВОД • _____</p> <p>ЗАВОД • _____</p> <p>⌘ _____</p>	<p>КОМПЛЕКТ</p> <p>_____ ①</p> <p>_____ ①</p> <p>_____ ①</p> <p>_____ ①</p>	<p>/шт.</p> <p>/шт.</p> <p>/шт.</p> <p>/шт.</p>
	<p><b>Ручка-штанга EPN 900 IV с круглой ручкой K130</b> Для 1-створч. дверей / проходной створки 2-створч. дверей</p> <p><b>С короткой накладкой, проф. цилиндр – TS 45–65</b> Пластмасса черного цвета-красного (479626) Алюминий F1 (479627) Шлифованная нержавеющая сталь (479628) С защитой от взлома из шлифованной нержавеющей стали ES 1 <sup>1)</sup></p> <p>✓ Для многофункциональных дверей из стали TS 45–65 мм</p>	<p>ЗАВОД • _____</p> <p>ЗАВОД • _____</p> <p>ЗАВОД • _____</p> <p>⌘ _____</p>	<p>КОМПЛЕКТ</p> <p>_____ ①</p> <p>_____ ①</p> <p>_____ ①</p> <p>_____ ①</p>	<p>/шт.</p> <p>/шт.</p> <p>/шт.</p> <p>/шт.</p>
	<p><b>Ручка-штанга EPN 900 IV, односторонний гарнитур</b> Для непроходной створки 2-створч. дверей</p> <p><b>С глухой короткой накладкой – TS 45–65</b> Пластмасса черного цвета-красного (479641) Алюминий F1 (479642) Шлифованная нержавеющая сталь (479643)</p> <p>✓ Для многофункциональных дверей из стали TS 45–65 мм</p>	<p>ЗАВОД • _____</p> <p>ЗАВОД • _____</p> <p>ЗАВОД • _____</p>	<p>КОМПЛЕКТ</p> <p>_____ ②</p> <p>_____ ②</p> <p>_____ ②</p>	<p>/шт.</p> <p>/шт.</p> <p>/шт.</p>

1) Возможно применение на дверях с защитой от взлома до класса RC2

<b>ЗАКАЗ</b>	№ заказчика: _____		№ заказа: _____	
	Заказчик: _____			
	Адрес доставки: _____			
	Город/дата: _____		Печать и подпись _____	

# 7. Stangengriffe / Druckstange

EPN 900 IV

Изделие	Описание	№ арт.	Кол-во	€
	<p><b>Ручка-штанга EPN 900 IV, односторонний гарнитур</b> Для непроходной створки 2-створч. дверей</p> <p><b>С короткой накладкой, проф. цилиндр – TS 45 – 65</b> Пластмасса черного цвета-красного (479629) Алюминий F1 (479630) Шлифованная нержавеющая сталь (479631)</p> <p>✓ Для многофункциональных дверей из стали TS 45 – 65 мм</p>	<p>ЗАВОД • _____</p> <p>ЗАВОД • _____</p> <p>ЗАВОД • _____</p>	<p>комплект</p> <p>_____ ②</p> <p>_____ ②</p> <p>_____ ②</p>	<p>/шт.</p> <p>/шт.</p> <p>/шт.</p>

1) Возможно применение на дверях с защитой от взлома до класса RC2

<b>ЗАКАЗ</b>	№ заказчика: _____		№ заказа: _____	
	Заказчик: _____			
	Адрес доставки: _____			
	Город/дата: _____		Печать и подпись _____	

# 7. Ручки-штанги / Нажимные ручки-штанги

## Принадлежности, отдельные детали

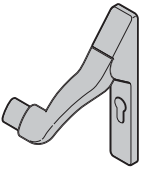
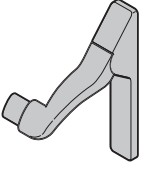
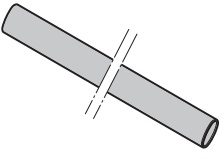
Изделие	Описание	№ арт.	Кол-во	€	
	<b>Поворотный механизм</b> Для 1-створч. дверей / проходной створки 2-створч. дверей  <b>С короткой накладкой с отверстием под проф. цилиндр</b> Черного цвета Алюминий Нержавеющая сталь  ✓ Для многофункциональных дверей из стали	454535 • _____ 454536 • _____ 454537 • _____	КОМПЛЕКТ  _____ ② _____ ② _____ ②	/компл. /компл. /компл.	
		<b>Поворотный механизм</b> Для непроходной створки 2-створч. дверей  <b>С короткой накладкой, без отверстия под проф. цилиндр</b> Черного цвета Алюминий Нержавеющая сталь  ✓ Для многофункциональных дверей из стали	454538 • _____ 454539 • _____ 454541 • _____	КОМПЛЕКТ  _____ ② _____ ② _____ ②	/компл. /компл. /компл.
		<b>Длинная прямая рукоятка</b>  <b>Алюминий</b> Ширина BR до 1250 мм    Ширина BR: _____ Ширина BR до 1500 мм    Ширина BR: _____  <b>Нержавеющая сталь</b> Ширина BR до 1250 мм    Ширина BR: _____ Ширина BR до 1500 мм    Ширина BR: _____  ✓ Для многофункциональных дверей из стали	548770 • _____ 548772 • _____  454543 • _____ 546464 • _____	ШТ.  _____ ② _____ ②  _____ ② _____ ②	/шт. /шт.  /шт. /шт.

<b>ЗАКАЗ</b>	№ заказчика: _____		№ заказа: _____	
	Заказчик: _____			
	Адрес доставки: _____			
	Город/дата: _____		Печать и подпись _____	

# 7. Ручки-штанги / Нажимные ручки-штанги

Односторонние гарнитуры с отверстием под профильный цилиндр

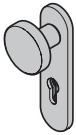
Изделие	Описание	№ арт.	Кол-во	€		
	<b>Пакет принадлежностей для ручки-штанги, проф. цилиндр, с нажимной ручкой</b>  <b>TS 45</b> Пластмасса черного цвета Алюминий F1 Шлифованная нержавеющая сталь	454713 • 454716 • 454719 •	ШТ.  _____ ② _____ ② _____ ②	/шт. /шт. /шт.		
	<b>TS 55</b> Пластмасса черного цвета Алюминий F1 Шлифованная нержавеющая сталь	454714 • 454717 • 454720 •	_____ ② _____ ② _____ ②	/шт. /шт. /шт.		
	<b>TS 65 – 78</b> Пластмасса черного цвета Алюминий F1 Шлифованная нержавеющая сталь	454715 • 454718 • 454721 •	_____ ② _____ ② _____ ②	/шт. /шт. /шт.		
	<input checked="" type="checkbox"/> Для многофункциональных дверей из стали TS 45 – 78 мм					
		<b>Пакет принадлежностей для ручки-штанги, проф. цилиндр, с круглой ручкой</b>  <b>TS 45</b> Пластмасса черного цвета Алюминий F1 Шлифованная нержавеющая сталь	454703 • 454706 • 454709 •	ШТ.  _____ ② _____ ② _____ ②	/шт. /шт. /шт.	
		<b>TS 55</b> Пластмасса черного цвета Алюминий F1 Шлифованная нержавеющая сталь	454704 • 454707 • 454711 •	_____ ② _____ ② _____ ②	/шт. /шт. /шт.	
		<b>TS 65 – 78</b> Пластмасса черного цвета Алюминий F1 Шлифованная нержавеющая сталь	454705 • 454708 • 454712 •	_____ ② _____ ② _____ ②	/шт. /шт. /шт.	
		<input checked="" type="checkbox"/> Для многофункциональных дверей из стали TS 45 – 78 мм				

<b>ЗАКАЗ</b>	№ заказчика: _____		№ заказа: _____	
	Заказчик: _____			
	Адрес доставки: _____			
	Город/дата: _____		Печать и подпись _____	

# 7. Ручки-штанги / Нажимные ручки-штанги

EPN 2000 SI, длинная накладка ES 2/ES 3

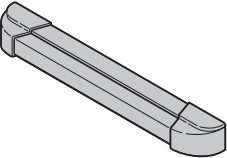
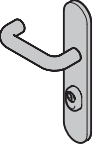
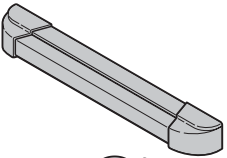
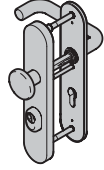
Изделие	Описание	№ арт.	Кол-во	€
 	<p><b>Нажимная ручка-штанга с защитой от взлома, с ответной частью в виде нажимной ручки D 110, проф. цилиндр</b> Для 1-створч. дверей / проходной створки 2-створч. дверей</p> <p><b>ES 2</b> Алюминий          Тип двери: _____ (478357)            Ширина BR: _____ Нерж. сталь        Тип двери: _____ (478359)            Ширина BR: _____</p> <p>✓ E65 RC3, H3 RC3, H16-1 RC3</p> <p><b>ES 3</b> Алюминий          Тип двери: _____ (478361)            Ширина BR: _____ Нерж. сталь        Тип двери: _____ (478363)            Ширина BR: _____</p> <p>✓ E65-1 RC4, H3-1 RC4, H16-1 RC4</p>	ERSMF ⌚	шт. _____	① /шт.
		ERSMF ⌚	шт. _____	① /шт.
		ERSMF ⌚	шт. _____	① /шт.
		ERSMF ⌚	шт. _____	① /шт.
		ERSMF ⌚	шт. _____	① /шт.
 	<p><b>Нажимная ручка-штанга с защитой от взлома, с ответной частью в виде круглой ручки, проф. цилиндр</b> Для 1-створч. дверей / проходной створки 2-створч. дверей</p> <p><b>ES 2</b> Алюминий          Тип двери: _____ (478356)            Ширина BR: _____ Нерж. сталь        Тип двери: _____ (478358)            Ширина BR: _____</p> <p>✓ E65 RC3, H3 RC3, H16-1 RC3</p> <p><b>ES 3</b> Алюминий          Тип двери: _____ (478360)            Ширина BR: _____ Нерж. сталь        Тип двери: _____ (478362)            Ширина BR: _____</p> <p>✓ E65-1 RC4, H3-1 RC4, H16-1 RC4</p>	ERSMF ⌚	шт. _____	① /St.
		ERSMF ⌚	шт. _____	① /St.
		ERSMF ⌚	шт. _____	① /St.
		ERSMF ⌚	шт. _____	① /St.
		ERSMF ⌚	шт. _____	① /St.

**Данные для заказа:**

(Пожалуйста, заполните)





Тип двери: \_\_\_\_\_

Ширина двери (модульный строительный размер): \_\_\_\_\_

<b>ЗАКАЗ</b>	№ заказчика: _____	№ заказа: _____
	Заказчик: _____	
	Адрес доставки: _____	
	Город/дата: _____	Печать и подпись _____

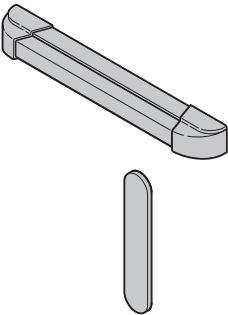
## 7. Ручки-штанги / Нажимные ручки-штанги

EPN 2000 SI, длинная накладка ES 2/ES 3

Изделие	Описание	№ арт.	Кол-во	€
	<p><b>Нажимная ручка-штанга с защитой от взлома, с заглушкой</b> Для 1-створч. дверей / проходной створки 2-створч. дверей</p> <p><b>ES 2</b> Алюминий (478600) Тип двери: _____ Ширина BR: _____ Нерж. сталь (478602) Тип двери: _____ Ширина BR: _____</p> <p>✓ E65 RC3, H3 RC3, H16-1 RC3</p> <p><b>ES 3</b> Алюминий (478601) Тип двери: _____ Ширина BR: _____ Нерж. сталь (478603) Тип двери: _____ Ширина BR: _____</p> <p>✓ E65-1 RC4, H3-1 RC4, H16-1 RC4</p>		шт.	
	ERSMF 	_____	①	/шт.
	ERSMF 	_____	①	/шт.
	ERSMF 	_____	①	/шт.
	ERSMF 	_____	①	/шт.

### Данные для заказа:

(Пожалуйста, заполните)









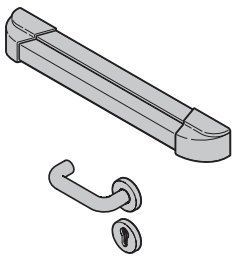

Тип двери: \_\_\_\_\_

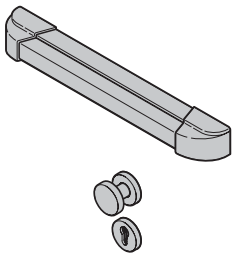
Ширина двери (модульный строительный размер): \_\_\_\_\_

<b>ЗАКАЗ</b>	№ заказчика: _____		№ заказа: _____	
	Заказчик: _____			
	Адрес доставки: _____			
	Город/дата: _____		Печать и подпись _____	

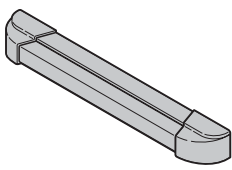
# 7. Ручки-штанги / Нажимные ручки-штанги

EPN 2000 с розеткой под профильный цилиндр

Изделие	Описание	№ арт.	Кол-во	€
	<p><b>Нажимная ручка-штанга с ответной частью в виде нажимной ручки D 110</b> Для 1-створч. дверей / проходной створки 2-створч. дверей</p> <p>Алюминий (478330) Нержавеющая сталь (478332)</p> <p>✓ Для многофункциональных дверей из стали</p>	<p>ERSMF </p> <p>ERSMF </p>	шт.	
			_____ ① /шт.	_____ ① /шт.
	<p><b>Нажимная ручка-штанга с ответной частью в виде круглой ручки</b> Для 1-створч. дверей / проходной створки 2-створч. дверей</p> <p><b>Ширина BR до 1000 мм</b> Алюминий (478329) Нержавеющая сталь (478331)</p> <p><b>Ширина BR до 1250 мм</b> Алюминий (478329) Нержавеющая сталь (478331)</p> <p>✓ Для многофункциональных дверей из стали</p>	<p>ERSMF </p> <p>ERSMF </p> <p>ERSMF </p> <p>ERSMF </p>	шт.	
			_____ ① /шт.	_____ ① /шт.
			_____ ① /шт.	_____ ① /шт.
			_____ ① /шт.	_____ ① /шт.
	<p><b>Нажимная ручка-штанга</b> Для непроходной створки 2-створч. дверей</p> <p><b>Ширина BR до 1000 мм</b> Алюминий (478351) Нержавеющая сталь (478351)</p> <p><b>Ширина BR до 1250 мм</b> Алюминий (478351) Нержавеющая сталь (478351)</p> <p>✓ Для многофункциональных дверей из стали</p>	<p>ERSMF </p> <p>ERSMF </p> <p>ERSMF </p> <p>ERSMF </p>	шт.	
			_____ ① /шт.	_____ ① /шт.
			_____ ① /шт.	_____ ① /шт.
			_____ ① /шт.	_____ ① /шт.

<b>ЗАКАЗ</b>	№ заказчика: _____		№ заказа: _____	
	Заказчик: _____			
	Адрес доставки: _____			
	Город/дата: _____		Печать и подпись _____	



# 8. Уплотнения

## Уплотнения коробки

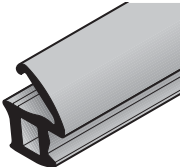
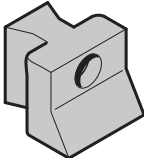
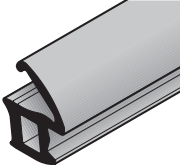
Изделие	Описание	№ арт.	Кол-во	€
	<b>Профиль уплотнения для дверей T30 / RS / Si / MZ</b> P02 Уплотнение коробки 5500 мм P03 Уплотнение коробки 6500 мм P04 Уплотнение коробки 7500 мм ✓ H3D, H3, RS55, D45, D55, E45, E55, E65, H_30B, H_30C	449850 • 449851 • 449854 •	шт. _____ _____ _____	/шт. /шт. /шт.
	<b>Профиль уплотнения для дверей T30 / RS / Si / MZ</b> P11 Уплотнение коробки 5500 мм P12 Уплотнение коробки 6500 мм P13 Уплотнение коробки 7500 мм ✓ Для дымонепроницаемых и звукоизоляционных многофункциональных дверей из стали	449772 • 452698 • 452699 •	шт. _____ _____ _____	/шт. /шт. /шт.
	<b>Пакет с принадлежностями, клиновидные уплотнения</b> P90 ✓ Для дымонепроницаемых и звукоизоляционных дверей	449751 •	шт. _____	/шт.
	<b>Профиль уплотнения для дверей T60- / T90, HS</b> P22 Уплотнение коробки 5500 мм P23 Уплотнение коробки 6500 мм P24 Уплотнение коробки 7500 мм ✓ H6, H16-1, HS75, H_60D-1 T30 с футеровкой коробки из минеральной ваты	449852 • 449853 • 453821 •	шт. _____ _____ _____	/шт. /шт. /шт.
	<b>Профиль уплотнения для дверей T60 RS- / T90 RS, HS</b> P32 Уплотнение коробки 6500 мм P33 Уплотнение коробки 7500 мм ✓ H6, H16-1, HS75, H_60D-1 T30 с футеровкой коробки из минеральной ваты	452938 • 452956 •	шт. _____ _____	/шт. /шт.

<b>ЗАКАЗ</b>	№ заказчика: _____		№ заказа: _____	
	Заказчик: _____			
	Адрес доставки: _____			
	Город/дата: _____		Печать и подпись _____	

# 8. Уплотнения

## Центральная перекладина

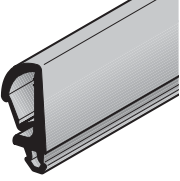
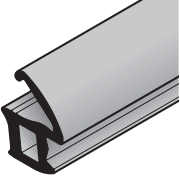
Изделие	Описание	№ арт.	Кол-во	€
	<b>Профиль уплотнения для дверей T30 / SI / MZ</b> P71 Уплотнение центральной перекладины 2500 мм ✓ H3D-2, E45-2, D45-2, D55-2, H_30B-2	539040 •	шт. _____	② /шт.
	<b>Профиль уплотнения для дверей T30 / SI</b> P72 Уплотнение центральной перекладины 2500 мм ✓ H3-2, E65-2, H_30C-2, HBSC-2	449735 •	шт. _____	② /шт.
	<b>Профиль уплотнения для дверей T30</b> P55 Уплотнение стыков по центру 2500 мм ✓ H3-2 OD	479399 •	шт. _____	② /шт.

<b>ЗАКАЗ</b>	№ заказчика: _____		№ заказа: _____	
	Заказчик: _____			
	Адрес доставки: _____			
	Город/дата: _____		Печать и подпись _____	

# 8. Уплотнения

## Уплотнения коробки OD

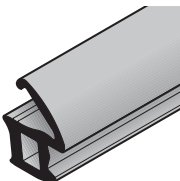
Изделие	Описание	№ арт.	Кол-во	€	
	<b>Профиль уплотнения для дверей T30</b> P101 Уплотнение коробки 5500 мм P102 Уплотнение коробки 6500 мм P103 Уплотнение коробки 7500 мм ✓ H3 OD, D65 OD	479275 • 479276 • 479303 •	ШТ. _____ _____ _____	② ② ②	/шт. /шт. /шт.
	<b>Профиль уплотнения для дверей T30</b> P111 Уплотнение коробки 5500 мм P112 Уплотнение коробки 6500 мм P113 Уплотнение коробки 7500 мм ✓ H3 OD, D65 OD (Для дымонепроницаемых и звукоизоляционных)	479304 • 479305 • 479306 •	ШТ. _____ _____ _____	② ② ②	/шт. /шт. /шт.
	<b>Профиль уплотнения для дверей T30 / T90</b> P121 Уплотнение коробки 5500 мм P122 Уплотнение коробки 6500 мм P123 Уплотнение коробки 7500 мм ✓ H16 OD T30 с футеровкой коробки из минеральной ваты	501099 • 501100 • 501101 •	ШТ. _____ _____ _____	② ② ②	/шт. /шт. /шт.
	<b>Профиль уплотнения для дверей T30 / T90</b> P131 Уплотнение коробки 5500 мм P132 Уплотнение коробки 6500 мм P133 Уплотнение коробки 7500 мм ✓ H16 OD (Для дымонепроницаемых и звукоизоляционных) T30 с футеровкой коробки из минеральной ваты	501102 • 501103 • 501142 •	ШТ. _____ _____ _____	② ② ②	/шт. /шт. /шт.

<b>ЗАКАЗ</b>	№ заказчика: _____		№ заказа: _____	
	Заказчик: _____			
	Адрес доставки: _____			
	Город/дата: _____		Печать и подпись _____	

# 8. Уплотнения

## фальц двери

Изделие	Описание	№ арт.	Кол-во	€
	<b>Профиль уплотнения для дверей T90</b> P52 Притворная планка 2500 мм ✓ H16-2	478150 •	шт. _____	② /шт.
	<b>Профиль уплотнения для дверей T90</b> P51 Притворная планка 3300 мм ✓ H16-2 G	457380 •	шт. _____	② /шт.
	<b>Уплотнение для дверей MZ</b> P53 Притворная планка 3500 мм ✓ D65-2	478151 •	шт. _____	② /шт.
	<b>Уплотнение для дверей HS</b> P42 Уплотнение фальца двери 6000 мм ✓ HS75, H16S	478280 •	шт. _____	② /шт.

<b>ЗАКАЗ</b>	№ заказчика: _____		№ заказа: _____	
	Заказчик: _____			
	Адрес доставки: _____			
	Город/дата: _____		Печать и подпись _____	

# 9. Профильные цилиндры

Без защиты от высверливания

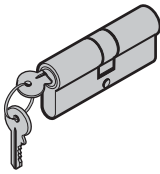
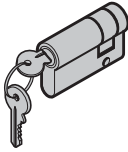
Изделие	Описание	№ арт.	Кол-во	€
	<b>Профильный цилиндр 810, без защиты от высверливания</b>  35,5 + 35,5 = 71 мм  ✓ H3D, D45, D55 тонкий фальц, H3 тонкий фальц H_30B, H_30C тонкий фальц, HBS_C тонкий фальц  35,5 + 45,5 = 81 мм  ✓ H3 толстый фальц, D55, H_30C толстый фальц, HBS_C толстый фальц  40,5 + 45,5 = 86 мм  ✓ H3 OD, H6, H16, H16 OD, H3G, D65 HA30G-C1 тонкий фальц, H_60D, H_90D	449997 •	шт. _____ ①	/шт.
		539228 •	шт. _____ ①	/шт.
		449762 •	шт. _____ ①	/шт.
	<b>Профильный цилиндр 851 1/2</b>  45,5 + 10 мм  35,5 + 10 мм  40,5 + 10 мм  50,5 + 10 мм  ✓ Для многофункциональных дверей из стали – дверное полотно гладкое с одной стороны (без отверстия для фурнитуры)	454902 •	шт. _____ ①	/шт.
		454900 •	шт. _____ ①	/шт.
		454901 •	шт. _____ ①	/шт.
		478598 •	шт. _____ ①	/шт.

Указанные профильные цилиндры являются стандартными профильными цилиндрами, которые в комбинации с гарнитурами нажимных ручек Hötapp в зависимости от варианта исполнения двери могут выступать до 5 мм.  
 При необходимости профильного цилиндра без выступающей части, необходимо учесть толщину двери, гнездо замка и толщину накладки.  
 Формула расчета и гнездо замка – см. в прейскуранте цен или по запросу.

<b>ЗАКАЗ</b>	№ заказчика: _____		№ заказа: _____	
	Заказчик: _____			
	Адрес доставки: _____			
	Город/дата: _____		Печать и подпись _____	

# 9. Профильные цилиндры

С двусторонней защитой от высверливания

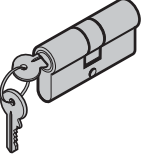
Изделие	Описание	№ арт.	Кол-во	€
	<b>Профильный цилиндр 810, с двусторонней защитой от высверливания</b>  35,5 + 35,5 = 71 мм ✓ H3D RC2, H3 тонкий фальц RC2/3, E45-1 / E45-2 RC2	546362 •	шт. _____ ①	/шт.
	45,5 + 35,5 = 81 мм ✓ T30-1 H3 толстый фальц RC2, E55-1 толстый фальц RC2 T30-2 H3 толстый фальц RC2/3	546363 •	шт. _____ ①	/шт.
	45,5 + 40,5 = 86 мм ✓ H3 OD RC2, H6 тонкий фальц RC2, H16 тонкий фальц RC2/3	546961 •	шт. _____ ①	/шт.
	50,5 + 40,5 = 91 мм ✓ H3 толстый фальц RC3, E 65 толстый фальц RC3 H6 толстый фальц RC2, H16 толстый фальц RC2/3	546364 •	шт. _____ ①	/шт.
	50,5 + 35,5 мм = 86 мм <sup>1)</sup> ✓ H3 толстый фальц RC3, E 65 толстый фальц RC3 H16 толстый фальц RC3	478441 •	шт. _____ ①	/шт.
	<b>Профильный цилиндр 910, с двусторонней защитой от высверливания</b>			
	50,5 + 40,5 = 91 мм ✓ E 65 RC4, H3 RC4, H16 толстый фальц RC4	546366 •	шт. _____ ①	/шт.
50,5 + 35,5 мм = 86 мм <sup>1)</sup> ✓ E 65 RC4, H3 RC4	478442 •	шт. _____ ①	/шт.	
45,5 + 40,5 = 86 мм ✓ H16 тонкий фальц RC4	547960 •	шт. _____ ①	/шт.	

Указанные профильные цилиндры являются стандартными профильными цилиндрами, которые в комбинации с гарнитурами нажимных ручек Hötmapf в зависимости от варианта исполнения двери могут выступать до 5 мм.

При необходимости профильного цилиндра без выступающей части, необходимо учесть толщину двери, гнездо замка и толщину накладки. Формула расчета и гнездо замка – см. в прейскуранте цен или по запросу.

1) Для дверей с нажимной ручкой-штангой Hötmapf в исполнении с защитой от взлома

<b>ЗАКАЗ</b>	№ заказчика: _____		№ заказа: _____	
	Заказчик: _____			
	Адрес доставки: _____			
	Город/дата: _____		Печать и подпись _____	

# 10. Дверные доводчики

С рычажным механизмом

Изделие	Описание	№ арт.	Кол-во		€
			шт.		
	<b>Доводчик с рычажным механизмом – монтаж на стороне открывания</b>  <b>с монтажной пластиной</b>				
	TS 2000 NV BC EN 2-4	457940 •	_____	①	/шт.
	TS 4000 EN 1-6	452701 •	_____	①	/шт.
	TS 4000 EN 1-6, фиксатор с рычажным механизмом	452705 •	_____	①	/шт.
	TS 4000 EN 1-6, задержка закрывания	452703 •	_____	①	/шт.
	TS 4000 EN 5-7	453823 •	_____	①	/шт.
	TS 4000 E EN 1-6	452706 ⌘	_____	①	/шт.
	TS 72 EN 2-4	454437 ⌘	_____	①	/шт.
	TS 73 EN 2-4	497908 •	_____	①	/шт.
	TS 73 EMF EN 4	547470 •	_____	①	/шт.
	TS 73 EMF EN 5	452757 •	_____	①	/шт.
	TS 73 EMF EN 6	547471 •	_____	①	/шт.
	TS 83 EN 3-6	497916 •	_____	①	/шт.
	TS 83 EN 7	549513 ⌘	_____	①	/шт.
	TS 83 EN 3-6, арретир	548361 ⌘	_____	①	/шт.
<input checked="" type="checkbox"/> Для многофункциональных дверей из стали					

<b>ЗАКАЗ</b>	№ заказчика: _____		№ заказа: _____	
	Заказчик: _____			
	Адрес доставки: _____			
	Город/дата: _____		Печать и подпись _____	

# 10. Дверные доводчики

С рычажным механизмом

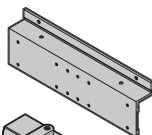
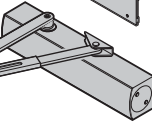
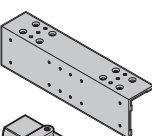
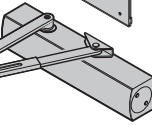
Изделие	Описание	№ арт.	Кол-во	€
	<b>Доводчик с рычажным механизмом – монтаж на стороне закрывания</b>		шт.	
	<b>С алюминиевым Z-уголком (для монтажа на угловой коробке)</b>			
 	TS 2000 NV BC EN 2 – 4	478030	_____	① /шт.
	TS 4000 EN 1 – 6	452709	_____	① /шт.
	TS 4000 EN 7	453833	_____	① /шт.
	TS 4000 EN 1 – 6, фиксатор с рычажным механизмом	547088	_____	① /шт.
	TS 4000 E EN 1 – 6, электрогидравлический фиксатор	547438	_____	① /шт.
	TS 73	545064	_____	① /шт.
	TS 73 EMF EN 4	549487	_____	① /шт.
	TS 73 EMF EN 5	549488	_____	① /шт.
	TS 73 EMF EN 6	549489	_____	① /шт.
	TS 83	545067	_____	① /шт.
TS 83 EN 7	549514	_____	① /шт.	
TS 83, арретир	457753	_____	① /шт.	
	<b>С алюминиевым L-уголком (для монтажа на охватывающей коробке)</b>			
 	TS 2000 VBC EN 2 – 4	478029	_____	① /шт.
	TS 4000 EN 1 – 6	452710	_____	① /шт.
	TS 4000 EN 7	453834	_____	① /шт.
	TS 4000 EN 1 – 6, фиксатор с рычажным механизмом	547089	_____	① /шт.
	TS 4000 E EN 1 – 6, электрогидравлический фиксатор	547439	_____	① /шт.
	TS 73	545065	_____	① /шт.
	TS 73 EMF EN 4	549490	_____	① /шт.
	TS 73 EMF EN 5	549491	_____	① /шт.
	TS 73 EMF EN 6	549492	_____	① /шт.
	TS 83	545068	_____	① /шт.
TS 83 EN 7	549515	_____	① /шт.	
TS 83, арретир	457754	_____	① /шт.	
	✓ Для многофункциональных дверей из стали			

<b>ЗАКАЗ</b>	№ заказчика: _____		№ заказа: _____	
	Заказчик: _____			
	Адрес доставки: _____			
	Город/дата: _____		Печать и подпись _____	



# 10. Дверные доводчики

С шиной скольжения – монтаж на стороне открывания

Изделие	Описание	№ арт.	Кол-во	€
	<b>Доводчик с шиной скольжения – монтаж на стороне открывания</b>		шт.	
	<b>с монтажной пластиной</b>			
	HDC 35 EN 3–5	483032 •	_____	① /шт.
	HDC 35 EN 3–5, механический фиксатор	478113 ⌘	_____	① /шт.
	TS 3000 EN 1–4	449271 •	_____	① /шт.
	TS 3000 EN 1–4, T-Stopp	478052 •	_____	① /шт.
	TS 5000 EN 2–6	452714 •	_____	① /шт.
	TS 5000 EN 2–6, задержка закрывания	452716 ⌘	_____	① /шт.
	TS 5000 EN 2–6, механический фиксатор	452719 ⌘	_____	① /шт.
	TS 5000 EN 2–6, T-Stopp	545062 ⌘	_____	① /шт.
	TS 5000 EN 2–6, T-Stopp, механический фиксатор	548610 ⌘	_____	① /шт.
	TS 5000 E EN 2–6, электромеханический фиксатор	457371 •	_____	① /шт.
	TS 5000 E FS EN 2–5, функция свободного хода	454406 ⌘	_____	① /шт.
	TS 5000 R EN 2–6, встроенный датчик дыма	457375 •	_____	① /шт.
	TS 5000 R FS EN 2–5, функция свободного хода	457378 ⌘	_____	① /шт.
	TS 92 EN 2–4	548475 ⌘	_____	① /шт.
	TS 93 B EN 2–5	548301 •	_____	① /шт.
	TS 93 B EN 2–5, с арретиром	548311 ⌘	_____	① /шт.
	TS 93 B EN 2–5, с ограничителем открывания	548313 ⌘	_____	① /шт.
	TS 93 B EN 7	548302 ⌘	_____	① /шт.
	TS 93 B EN 7, с ограничителем открывания	548314 ⌘	_____	① /шт.
	TS 93 B EN 7, с арретиром	548312 ⌘	_____	① /шт.
	TS 93 B EMF EN 2–5, электромеханический фиксатор	548303 •	_____	① /шт.
	TS 93 B EMF EN 7, электромеханический фиксатор	548304 ⌘	_____	① /шт.
	TS 93 B EMR EN 2–5, встроенный датчик дыма	548305 •	_____	① /шт.
	TS 93 B EMR EN 7, встроенный датчик дыма	548306 ⌘	_____	① /шт.
	TS 99 FL EN 2–5, функция свободного хода	452766 ⌘	_____	① /шт.
	TS 99 FLR K EN 2–5, функция свободного хода	548596 ⌘	_____	① /шт.
	✓ Для многофункциональных дверей из стали			

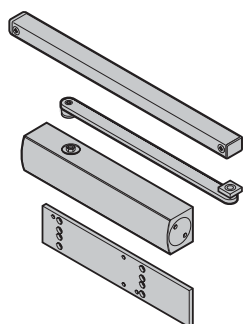

<b>ЗАКАЗ</b>	№ заказчика: _____		№ заказа: _____	
	Заказчик: _____			
	Адрес доставки: _____			
	Город/дата: _____		Печать и подпись _____	

# 10. Дверные доводчики

С шиной скольжения, монтаж на стороне закрывания

Изделие	Описание	№ арт.	Кол-во	€
	<b>Доводчик с шиной скольжения – монтаж на стороне закрывания</b>		шт.	
	<b>С монтажным уголком</b>			
	HDC 35 EN 3–5	478112 •	_____ ①	/шт.
	HDC 35 EN 3–5, механический фиксатор	478114 •	_____ ①	/шт.
	TS 5000 L EN 2–6	452723 •	_____ ①	/шт.
	TS 5000 L EN 2–6, механический фиксатор	548562 •	_____ ①	/шт.
	TS 5000 L EN 2–6 T-Stopp	545128 •	_____ ①	/шт.
	TS 5000 L EN 2–6, T Stopp, механический фиксатор	549412 •	_____ ①	/шт.
	TS 5000 L E EN 2–6, электромеханический фиксатор	457373 •	_____ ①	/шт.
	TS 5000 L E EN 2–6, встроенный датчик дыма	478719 •	_____ ①	/шт.
	TS 93 G EN 2–5	548307 •	_____ ①	/шт.
	TS 93 G EN 2–5, с арретиром	548345 •	_____ ①	/шт.
	TS 93 G EN 2–5, с ограничителем открывания	548347 •	_____ ①	/шт.
	TS 93 G EN 7	548308 ⌚	_____ ①	/шт.
	TS 93 G EN 7, с ограничителем открывания	548348 ⌚	_____ ①	/шт.
	TS 93 G EN 7, с арретиром	548346 ⌚	_____ ①	/шт.
	TS 93 G EMF EN 2–5, электромеханический фиксатор	548309 •	_____ ①	/шт.
TS 93 G EMF EN 7, электромеханический фиксатор	548310 ⌚	_____ ①	/шт.	
✓ Для многофункциональных дверей из стали				

<b>ЗАКАЗ</b>	№ заказчика: _____		№ заказа: _____	
	Заказчик: _____			
	Адрес доставки: _____			
	Город/дата: _____		Печать и подпись _____	

# 10. Дверные доводчики

Из нержавеющей стали, с шиной скольжения, монтаж на стороне открывания

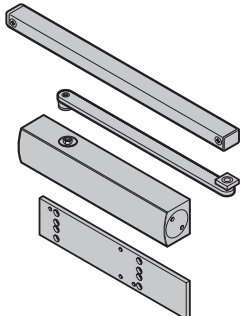







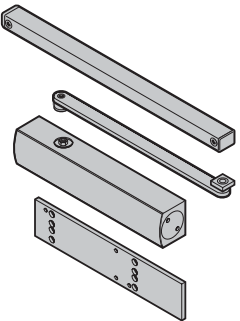

Изделие	Описание	№ арт.	Кол-во		€	
			Шт.			
	<b>Доводчик с шиной скольжения – монтаж на стороне открывания</b>  <b>Исполнение из нержавеющей стали</b> (449165)  TS 5000 EN 2-6 TS 5000 EN 2-6 с механическим фиксатором <sup>1)</sup> TS 5000 EN 2-6 с задержкой закрывания TS 5000 EN 2-6, T-Stopp TS 5000 EN 2-6, ECline EN 3-5 с шиной скольжения ECline TS 5000 E EN 2-6 с электромеханическим фиксатором TS 5000 R EN 2-6 с электромеханическим фиксатором, включая RSZ (центральный блок для системы датчиков дыма) TS 5000 EFS EN 2-6, фиксирующий механизм с функцией свободного хода TS 5000 RFS EN 2-6, фиксирующий механизм с функцией свободного хода, включая RSZ (центральный блок для системы датчиков дыма)  <b>Под нержавеющую сталь</b> (449165)  TS 93 B EN 2-5 TS 93 B EN 2-5 с арретиром <sup>1)</sup> TS 93 B EN 5-7 TS 93 B EMF EN 2-5 с электромеханическим фиксатором <sup>1)</sup> TS 93 B EMR EN 2-5, встроенный RMZ  TS 99 FL EN 2-5 фиксирующий механизм с функцией свободного хода <sup>1)</sup> TS 99 FLR/K EN 2-5, встроенный RMZ  ✓ Для многофункциональных дверей из стали  <b>Указание:</b> Механический регулятор последовательности закрывания Для 2-створчатых дверей с механическим регулятором последовательности закрывания: надбавка к цене за доводчик × 2! (мех. регулятор последовательности закрывания всегда с поверхностью серебристого цвета!)	ЗАВОД ЗАВОД ЗАВОД ЗАВОД ЗАВОД ЗАВОД ЗАВОД ЗАВОД ЗАВОД ЗАВОД ЗАВОД ЗАВОД ЗАВОД ЗАВОД ЗАВОД ЗАВОД ЗАВОД	EN EN EN EN EN EN EN EN EN EN EN EN EN EN EN EN EN	_____ _____ _____ _____ _____ _____ _____ _____ _____ _____ _____ _____ _____ _____ _____ _____ _____	① ① ① ① ① ① ① ① ① ① ① ① ① ① ① ① ①	/шт. /шт. /шт. /шт. /шт. /шт. /шт. /шт. /шт. /шт. /шт. /шт. /шт. /шт. /шт. /шт.

1) Механические фиксирующие устройства не допущены для огнестойких и дымонепроницаемых дверей

<b>ЗАКАЗ</b>	№ заказчика: _____		№ заказа: _____	
	Заказчик: _____			
	Адрес доставки: _____		_____	
	Город/дата: _____		Печать и подпись _____	

# 10. Дверные доводчики

Из нержавеющей стали, с шиной скольжения, монтаж на стороне закрывания











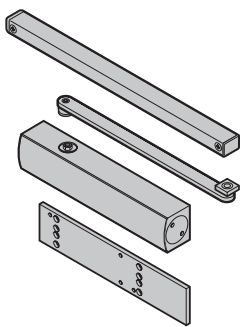





Изделие	Описание	№ арт.	Кол-во	€	
	<b>Доводчик с шиной скольжения – монтаж на стороне закрывания</b>  <b>Исполнение из нержавеющей стали</b> (449165)  TS 5000 L EN 2-6 TS 5000 L EN 2-6 с механическим фиксатором <sup>1)</sup> TS 5000 L EN 2-6 T-Stopp TS 5000 L ECline EN 3-5 TS 5000 L E EN 2-6 с электромеханическим фиксатором TS 5000 L R EN 2-6 с электромеханическим фиксатором  <b>Под нержавеющую сталь</b> (449165)  TS 93 B EN 2-5 TS 93 B EN 2-5 с арретиром <sup>1)</sup> TS 93 B EN 5-7 TS 93 B EMF EN 2-5 с электромеханическим фиксатором <sup>1)</sup>  ✓ Для многофункциональных дверей из стали  <b>Указание:</b> Механический регулятор последовательности закрывания Для 2-створчатых дверей с механическим регулятором последовательности закрывания: надбавка к цене за доводчик × 2! (мех. регулятор последовательности закрывания всегда с поверхностью серебристого цвета!)	ЗАВОД  ЗАВОД  ЗАВОД  ЗАВОД  ЗАВОД  ЗАВОД   ЗАВОД  ЗАВОД  ЗАВОД  ЗАВОД 	Шт.  _____ _____ _____ _____ _____ _____  _____ _____ _____ _____	① ① ① ① ① ①  ① ① ①	/шт. /шт. /шт. /шт. /шт. /шт.  /шт. /шт. /шт.

1) Механические фиксирующие устройства не допущены для огнестойких и дымонепроницаемых дверей

<b>ЗАКАЗ</b>	№ заказчика: _____		№ заказа: _____	
	Заказчик: _____			
	Адрес доставки: _____			
	Город/дата: _____		Печать и подпись _____	

# 10. Дверные доводчики

Цвета RAL, с шиной скольжения, монтаж на стороне открывания









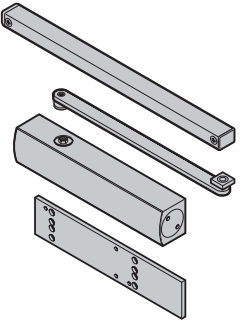

Изделие	Описание	№ арт.	Кол-во	€
	<b>Доводчик с шиной скольжения – монтаж на стороне открывания</b>			
	<b>Цвета RAL</b> (449165)			
	TS 5000 EN 2-6	ЗАВОД 	①	/шт.
	TS 5000 EN 2-6 с механическим фиксатором <sup>1)</sup>	ЗАВОД 	①	/шт.
	TS 5000 EN 2-6 с задержкой закрывания	ЗАВОД 	①	/шт.
	TS 5000 EN 2-6, T-Stopp	ЗАВОД 	①	/шт.
	TS 5000 ECline EN 3-5 с шиной скольжения Ecline	ЗАВОД 	①	/шт.
	TS 5000 E EN 2-6 с электромеханическим фиксатором	ЗАВОД 	①	/шт.
	TS 5000 R EN 2-6 с электромеханическим фиксатором, включая RSZ (центральный блок для системы датчиков дыма)	ЗАВОД 	①	/шт.
	TS 5000 EFS EN 2-6, фиксирующий механизм с функцией свободного хода	ЗАВОД 	①	/шт.
	TS 5000 RFS EN 2-6, фиксирующий механизм с функцией свободного хода, включая RSZ (центральный блок для системы датчиков дыма)	ЗАВОД 	①	/шт.
	TS 93 B EN 2-5	ЗАВОД 	①	/шт.
	TS 93 B EN 2-5 с арретиром <sup>1)</sup>	ЗАВОД 	①	/шт.
	TS 93 B EN 5-7	ЗАВОД 	①	/шт.
	TS 93 B EMF EN 2-5 с электромеханическим фиксатором <sup>1)</sup>	ЗАВОД 	①	/шт.
TS 93 B EMR EN 2-5, встроенный RMZ			/шт.	
TS 99 FL EN 2-5 фиксирующий механизм с функцией свободного хода <sup>1)</sup>	ЗАВОД 	①	/шт.	
TS 99 FLR/K EN 2-5, встроенный RMZ	ЗАВОД 	①	/шт.	
<input checked="" type="checkbox"/> Для многофункциональных дверей из стали				
<b>Указание:</b> Механический регулятор последовательности закрывания Для 2-створчатых дверей с механическим регулятором последовательности закрывания: надбавка к цене за доводчик × 2! (мех. регулятор последовательности закрывания всегда с поверхностью серебристого цвета!)				

1) Механические фиксирующие устройства не допущены для огнестойких и дымонепроницаемых дверей

<b>ЗАКАЗ</b>	№ заказчика: _____		№ заказа: _____	
	Заказчик: _____			
	Адрес доставки: _____			
	Город/дата: _____		Печать и подпись _____	

# 10. Дверные доводчики

Цвета RAL с шиной скольжения, монтаж на стороне закрывания

Изделие	Описание	№ арт.	Кол-во		€
			Шт.		
	<b>Доводчик с шиной скольжения – монтаж на стороне закрывания</b>  <b>Цвета RAL</b> (449165)  TS 5000 L EN 2-6 TS 5000 L EN 2-6 с механическим фиксатором <sup>1)</sup> TS 5000 L EN 2-6 T-Stopp TS 5000 L ECline EN 3-5 TS 5000 L E EN 2-6 с электромеханическим фиксатором TS 5000 L R EN 2-6 с электромеханическим фиксатором  TS 93 B EN 2-5 TS 93 B EN 2-5 с арретиром <sup>1)</sup> TS 93 B EN 5-7 TS 93 B EMF EN 2-5 с электромеханическим фиксатором <sup>1)</sup>  ✓ Для многофункциональных дверей из стали  <b>Указание:</b> Механический регулятор последовательности закрывания Для 2-створчатых дверей с механическим регулятором последовательности закрывания: надбавка к цене за доводчик × 2! (мех. регулятор последовательности закрывания всегда с поверхностью серебристого цвета!)	ЗАВОД  ЗАВОД  ЗАВОД  ЗАВОД  ЗАВОД  ЗАВОД  ЗАВОД  ЗАВОД  ЗАВОД  ЗАВОД 	_____ _____ _____ _____ _____ _____ _____ _____ _____ _____	① ① ① ① ① ① ① ① ① ①	/шт. /шт. /шт. /шт. /шт. /шт. /шт. /шт. /шт. /шт.

1) Механические фиксирующие устройства не допущены для огнестойких и дымонепроницаемых дверей

<b>ЗАКАЗ</b>	№ заказчика: _____		№ заказа: _____	
	Заказчик: _____			
	Адрес доставки: _____			
	Город/дата: _____		Печать и подпись _____	

# 10. Дверные доводчики

С шиной скольжения и встроенным регулятором последовательности закрывания, монтаж на стороне открывания

Изделие	Описание	№ арт.	Кол-во	€
	<b>Доводчик на каждой створке с шиной скольжения – монтаж на стороне открывания</b>		шт.	
	TS 5000/TS 5000 – ISM, шина скольжения BRB 2000 мм	548667 •	_____	① /шт.
	TS 5000/TS 5000 – ISM, шина скольжения BRB 2500 мм	548670 •	_____	① /шт.
	TS 5000/TS 5000 – ISM, шина скольжения BRB 3000 мм	548671 •	_____	① /шт.
	TS 5000 S/TS 5000 S – ISM, шина скольжения BRB _____ мм (549464)	ERSMF ⌚	_____	① /шт.
	TS 5000/TS 5000 – E ISM, шина скольжения BRB 2000 мм	548674 •	_____	① /шт.
	TS 5000/TS 5000 – E ISM, шина скольжения BRB 2500 мм	548677 •	_____	① /шт.
	TS 5000/TS 5000 – E ISM, шина скольжения BRB 3000 мм	548678 •	_____	① /шт.
	TS 5000/TS 5000 – R ISM, шина скольжения BRB 2000 мм	548681 •	_____	① /шт.
	TS 5000/TS 5000 – R ISM, шина скольжения BRB 2500 мм	548684 •	_____	① /шт.
	TS 5000/TS 5000 – R ISM, шина скольжения BRB 3000 мм	548685 •	_____	① /шт.
	TS 93 B/TS 93 B – GSR, шина скольжения BRB ≤ 2500 мм	548325 •	_____	① /шт.
	TS 93 B/TS 93 B – GSR, шина скольжения BRB ≥ 2500 мм	548326 •	_____	① /шт.
	TS 93 B/TS 93 B – GSR, шина скольжения BRB ≤ 2500 мм с ограничителем открывания	548229 •	_____	① /шт.
	TS 93 B/TS 93 B – GSR EMF 2, шина скольжения BRB ≤ 2500 мм	548329 •	_____	① /шт.
	TS 93 B/TS 93 B – GSR EMF 2, шина скольжения BRB ≥ 2500 мм	548330 •	_____	① /шт.
	TS 93 B/TS 93 B – GSR EMR 2, шина скольжения BRB ≤ 2500 мм	548335 •	_____	① /шт.
	TS 99 FL/TS 93 B – GSR, шина скольжения BRB ≤ 2500 мм с функцией свободного хода	549440 ⌚	_____	① /шт.
	TS 99 FL/TS 93 B EMF – GSR, шина скольжения BRB ≤ 2500 мм с функцией свободного хода	549432 ⌚	_____	① /шт.
	✓ Для многофункциональных дверей из стали			

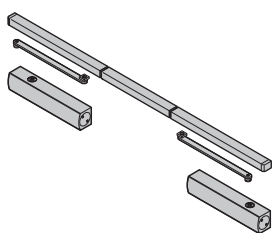

<b>ЗАКАЗ</b>	№ заказчика: _____		№ заказа: _____	
	Заказчик: _____			
	Адрес доставки: _____			
	Город/дата: _____		Печать и подпись _____	

# 10. Дверные доводчики

С шиной скольжения и встроенным регулятором последовательности закрывания, монтаж на стороне закрывания

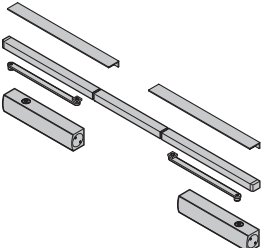









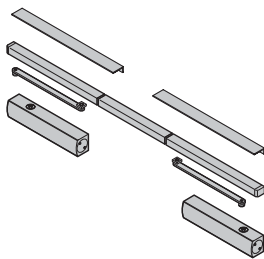







Изделие	Описание	№ арт.	Кол-во	€
	<p><b>Доводчик на каждой створке с шиной скольжения – монтаж на стороне закрывания</b> Встроенный регулятор последовательности закрывания</p>		шт.	
	<p>TS 5000 L / TS 5000 L – L ISM, шина скольжения BRB _____ мм</p>	548811 •	_____ ①	/шт.
	<p>TS 5000 L / TS 5000 L – L E ISM, шина скольжения BRB _____ мм</p>	548813 •	_____ ①	/шт.
	<p>TS 5000 L / TS 5000 L – L R ISM, шина скольжения BRB _____ мм</p>	548813 •	_____ ①	/шт.
	<p>✓ Для 2-створч. дверей без функции «антипаника» одновременно на обеих створках</p>			
	<p>TS 5000 L / TS 5000 L – L ISM, шина скольжения BRB _____ мм</p>	478019 •	_____ ①	/шт.
	<p>✓ Для 2-створч. дверей с функцией «антипаника» на обеих створках</p>			
	<p>TS 93 G / TS 93 G – GSR, шина скольжения BRB ≤ 2500 мм</p>	548341 •	_____ ①	/шт.
	<p>TS 93 G / TS 93 G – GSR, шина скольжения BRB ≥ 2500 мм</p>	549525 •	_____ ①	/шт.
	<p>TS 93 G / TS 93 G – GSR EMF 2, шина скольжения BRB ≤ 2500 мм</p>	548342 •	_____ ①	/шт.
	<p>✓ Для 2-створчатых дверей</p>			

<b>ЗАКАЗ</b>	№ заказчика: _____		№ заказа: _____	
	Заказчик: _____			
	Адрес доставки: _____			
	Город/дата: _____		Печать и подпись _____	



# 10. Дверные доводчики











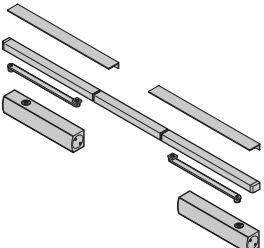







Из нержавеющей стали с шиной скольжения и встроенным регулятором последовательности закрывания

Изделие	Описание	№ арт.	Кол-во		€
			Шт.		
	<b>Доводчик с шиной скольжения – монтаж на стороне открывания</b>  <b>Исполнение из нержавеющей стали</b> (449165)  TS 5000 ISM EN 2-6 TS 5000 E ISM EN 2-6 с электромеханическим фиксатором TS 5000 R ISM EN 2-6 встроенный RMZ TS 5000 ISM EFS TS 5000 R ISM EFS  <b>Под нержавеющей сталь</b> (449165)  TS 93 GSR EN 2-5 TS 93 GSR EN 5-7 TS 93 GSR EMF2 EN 2-5 TS 93 GSR EMR2 EN 2-5 встроенный RMZ  TS 93 GSR EMF2 EN 2-5 TS 93 GSR EMR2 EN 2-5 встроенный RMZ  ✓ Для многофункциональных дверей из стали	ЗАВОД  ЗАВОД  ЗАВОД  ЗАВОД  ЗАВОД   ЗАВОД  ЗАВОД  ЗАВОД  ЗАВОД   ЗАВОД  ЗАВОД 	_____ _____ _____ _____ _____  _____ _____ _____ _____ _____  _____ _____ _____ _____ _____	① ① ① ① ①  ① ① ① ① ①  ① ① ① ① ①	/шт. /шт. /шт. /шт. /шт.  /шт. /шт. /шт. /шт. /шт.  /шт. /шт. /шт. /шт. /шт.
	<b>Доводчик с шиной скольжения – монтаж на стороне закрывания</b>  <b>Исполнение из нержавеющей стали</b> (449165)  TS 5000 L ISM EN 2-6 TS 5000 L E ISM EN 2-6 TS 5000 L R ISM EN 2-6  <b>Под нержавеющей сталь</b> (449165)  TS 93 GSR BG EN 2-5 TS 93 GSR BG EN 5-7 TS 93 GSR EMF2 BG EN 2-5  ✓ Для многофункциональных дверей из стали	ЗАВОД  ЗАВОД  ЗАВОД   ЗАВОД  ЗАВОД  ЗАВОД 	_____ _____ _____  _____ _____ _____ _____ _____	① ① ①  ① ① ①	/шт. /шт. /шт.  /шт. /шт. /шт.

<b>ЗАКАЗ</b>	№ заказчика: _____		№ заказа: _____	
	Заказчик: _____			
	Адрес доставки: _____			
	Город/дата: _____		Печать и подпись _____	

# 10. Дверные доводчики

Цвета RAL с шиной скольжения и встроенным регулятором последовательности закрытия

Изделие	Описание	№ арт.	Кол-во	€
	<b>Доводчик с шиной скольжения – монтаж на стороне открывания</b>  <b>Цвета RAL</b> (449165)  TS 5000 ISM EN 2-6 TS 5000 E ISM EN 2-6 с электромеханическим фиксатором TS 5000 R ISM EN 2-6 встроенный RMZ TS 5000 ISM EFS TS 5000 R ISM EFS  TS 93 GSR EN 2-5 TS 93 GSR EN 5-7 TS 93 GSR EMF2 EN 2-5 TS 93 GSR EMR2 EN 2-5 встроенный RMZ TS 93 GSR EMF2 EN 2-5 TS 93 GSR EMR2 EN 2-5 встроенный RMZ ✓ Для многофункциональных дверей из стали	ЗАВОД  ЗАВОД  ЗАВОД  ЗАВОД  ЗАВОД   ЗАВОД  ЗАВОД  ЗАВОД  ЗАВОД  ЗАВОД  ЗАВОД 	Шт.  _____ ① /шт. _____ ① /шт. _____ ① /шт. _____ ① /шт. _____ ① /шт.  _____ ① /шт. _____ ① /шт. _____ ① /шт. _____ ① /шт. _____ ① /шт.	
	<b>Доводчик с шиной скольжения – монтаж на стороне закрывания</b>  <b>Цвета RAL</b> (449165)  TS 5000 L ISM EN 2-6 TS 5000 L E ISM EN 2-6 TS 5000 L R ISM EN 2-6  TS 93 GSR BG EN 2-5 TS 93 GSR BG EN 5-7 TS 93 GSR EMF2 BG EN 2-5 ✓ Для многофункциональных дверей из стали	ЗАВОД  ЗАВОД  ЗАВОД   ЗАВОД  ЗАВОД  ЗАВОД 	Шт.  _____ ① /шт. _____ ① /шт. _____ ① /шт.  _____ ① /шт. _____ ① /шт. _____ ① /шт.	

<b>ЗАКАЗ</b>	№ заказчика: _____		№ заказа: _____	
	Заказчик: _____			
	Адрес доставки: _____			
	Город/дата: _____		Печать и подпись _____	

# 10. Дверные доводчики

## Компоненты

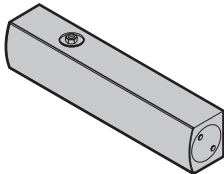
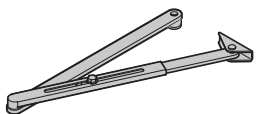
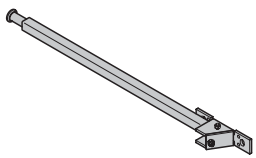
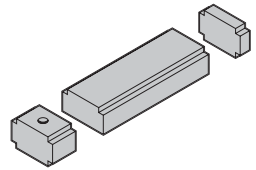
Изделие	Описание	№ арт.	Кол-во	€
	<b>Дверной доводчик</b> (без рычажного механизма, без шины скольжения)		Шт.	
	TS 4000 EN 1 – 6	452737 •	_____	① /шт.
	TS 5000	454723 •	_____	① /шт.
	TS 5000 L	452745 •	_____	① /шт.
	TS 5000 EClіne	478722 •	_____	① /шт.
	TS 5000 L EClіne	478723 •	_____	① /шт.
	TS 93 B EN 2 – 5 TS 93 G EN 2 – 5	548372 • 548374 •	_____ _____	① ① /шт.
✓ Для многофункциональных дверей из стали				
	<b>Рычажный механизм для TS 4000</b> с коническим зубчатым зацеплением с механическим фиксатором	546665 • 452738 •	_____ _____	① ① /шт.
	✓ Для многофункциональных дверей из стали			
	<b>Механический регулятор последовательности закрывания, Basis 2</b> ✓ Для многофункциональных дверей из стали	478609 •	_____	① /шт.
	<b>Ограничитель открывания</b> Для шины скольжения Dorma, G N Для шины скольжения Dorma, G SR Для шины скольжения GEZE, TS 5000 ✓ Для многофункциональных дверей из стали	548297 • 548298 • 548021 •	_____ _____ _____	① ① ① /шт.

<b>ЗАКАЗ</b>	№ заказчика: _____		№ заказа: _____	
	Заказчик: _____			
	Адрес доставки: _____			
	Город/дата: _____		Печать и подпись _____	

# 10. Дверные доводчики

## Компоненты

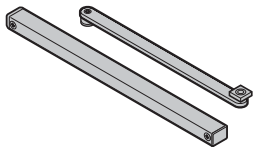
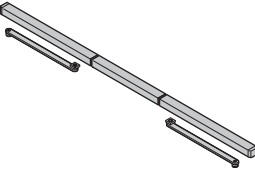
Изделие	Описание	№ арт.	Кол-во	€	
	<b>Шина скольжения с рычагом</b>		Шт.		
	Шина скольжения для TS 5000 на стороне открывания	548527 •	_____ ①	/шт.	
	Шина скольжения для TS 5000 L на стороне закрывания	548528 •	_____ ①	/шт.	
	Шина скольжения G N, серебристая, для TS 93	548376 •	_____ ①	/шт.	
	Шина скольжения TS 5000 ECline на стороне открывания	478724 •	_____ ①	/шт.	
	Шина скольжения TS 5000 L ECline на стороне закрывания	478725 •	_____ ①	/шт.	
	Шина скольжения E для TS 5000 на стороне открывания	549530 •	_____ ①	/шт.	
	Шина скольжения E для TS 5000 L на стороне закрывания	549531 •	_____ ①	/шт.	
	Шина скольжения EMF, серебристая, для TS 93	548377 •	_____ ①	/шт.	
	Шина скольжения R для TS 5000 на стороне открывания	549532 •	_____ ①	/шт.	
	Шина скольжения EMR, серебристая, для TS 93	548378 •	_____ ①	/шт.	
	✓ Для многофункциональных дверей из стали				
		<b>Шина скольжения с рычагом и встроенным регулятором последовательности закрывания</b>		Шт.	
Шина скольжения ISM для TS 5000 на стороне открывания		549012 •	_____ ①	/шт.	
Шина скольжения L ISM для TS 5000 на стороне закрывания		549300 •	_____ ①	/шт.	
Шина скольжения GSR VL, серебристая, для TS 93		548380 •	_____ ①	/шт.	
Шина скольжения E ISM для TS 5000 на стороне открывания		549013 •	_____ ①	/шт.	
Шина скольжения L E ISM для TS 5000 L на стороне закрывания		549301 •	_____ ①	/шт.	
Шина скольжения GSR EMF 2 VL, серебристая, для TS 93		548382 •	_____ ①	/шт.	
Шина скольжения R ISM для TS 5000 на стороне открывания		549014 •	_____ ①	/шт.	
Шина скольжения GSR EMR 2 VL, серебристая, для TS 93		548385 •	_____ ①	/шт.	
✓ Для многофункциональных дверей из стали					

<b>ЗАКАЗ</b>	№ заказчика: _____		№ заказа: _____	
	Заказчик: _____			
	Адрес доставки: _____			
	Город/дата: _____		Печать и подпись _____	

# 10. Дверные доводчики

## Монтажный материал

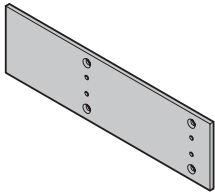
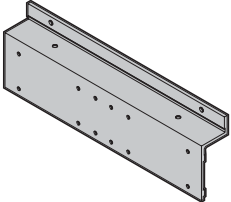
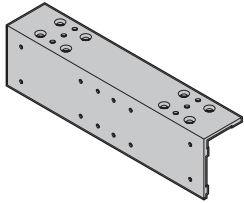
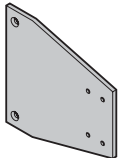
Изделие	Описание	№ арт.	Кол-во	€
	<b>Монтажная пластина с крепежным материалом</b> W40 для HDC 35 W17 для TS 4000 / TS 5000 W27 для TS 4000 E ✓ Для многофункциональных дверей из стали	545756 •	Шт. _____	② /шт.
		549308 •	Шт. _____	② /шт.
		549314 •	Шт. _____	② /шт.
	<b>Монтажный уголок с крепежным материалом</b> <b>Угловая коробка</b> W15 для TS 4000 на стороне закрывания W25 для TS 4000 E на стороне закрывания W50 для TS 83 / TS 89 на стороне закрывания W55 для TS 73 V на стороне закрывания ✓ Для многофункциональных дверей из стали	549306 •	Шт. _____	② /шт.
		549312 •	Шт. _____	② /шт.
		549316 •	Шт. _____	② /шт.
		549318 •	Шт. _____	② /шт.
	<b>Монтажный уголок с крепежным материалом</b> <b>Охватывающая коробка</b> W16 для TS 4000 на стороне закрывания W26 для TS 4000 E на стороне закрывания W51 для TS 83 / TS 89 на стороне закрывания W56 для TS 73 V на стороне закрывания ✓ Для многофункциональных дверей из стали	549307 •	Шт. _____	② /шт.
		549313 •	Шт. _____	② /шт.
		549317 •	Шт. _____	② /шт.
		549319 •	Шт. _____	② /шт.
	<b>Трапециевидная пластина с крепежным материалом</b> <b>для последующего монтажа</b> W63 для TS 4000 на стороне закрывания ✓ Для многофункциональных дверей из стали	549473 •	Шт. _____	② /шт.

<b>ЗАКАЗ</b>	№ заказчика: _____		№ заказа: _____	
	Заказчик: _____			
	Адрес доставки: _____			
	Город/дата: _____		Печать и подпись _____	

# 10. Дверные доводчики

## Монтажный материал

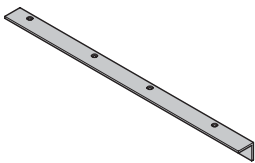
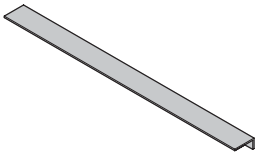
Изделие	Описание	№ арт.	Кол-во	€
	<b>Монтажный уголок для монтажа доводчика двери</b> W30 для TS 5000 L W65 для TS 5000 L-E W62 для TS 93 G W62 для TS 93 G EMF ✓ Для 1-створчатых многофункциональных дверей из стали	549315 •	Шт. _____	① /шт.
		549543 •	Шт. _____	① /шт.
		549472 •	Шт. _____	① /шт.
		548300 •	Шт. _____	① /шт.
	<b>Монтажный уголок для монтажа доводчика двери</b> W69 для TS 5000 L ISM / GEZE TS 5000 L E ISM W70 для TS 93 G GSR / Dorma TS 93 G GSR EMF ✓ Для 2-створчатых многофункциональных дверей из стали	549018 •	Шт. _____	① /шт.
		547535 •	Шт. _____	① /шт.

<b>ЗАКАЗ</b>	№ заказчика: _____		№ заказа: _____	
	Заказчик: _____			
	Адрес доставки: _____			
	Город/дата: _____		Печать и подпись _____	

# 11. Детали петель

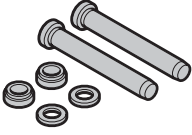
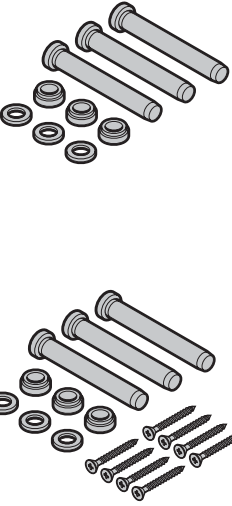
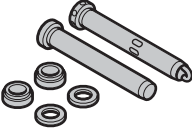

Оцинкованные петли с монтажным материалом для сборки 1-створчатых дверей

Изделие	Описание	№ арт.	Кол-во	€	
	<b>Комплект осей петель: 2 оси, 2 шарикоподшипника</b> <b>B1</b> ✓ FS, RS, SI RC2 – RC3, MZ	547570 •	шт. _____ ②	/шт.	
	<b>B3</b> ✓ SI RC4	547572 •	шт. _____ ②	/шт.	
	<b>B4</b> с винтами 5,3 × 56 для монтажных стен <b>B5</b> с винтами 5,3 × 80 для монтажных стен ✓ FS, RS, MZ	548686 • 548687 •	шт. _____ шт. _____ ② ②	/шт. /шт.	
		<b>Комплект осей петель: 3 оси, 3 шарикоподшипника</b> <b>B6</b> ✓ FS, RS, SI RC2 – RC3, MZ	548688 •	шт. _____ ②	/шт.
		<b>B9</b> ✓ SI RC4	548808 •	шт. _____ ②	/шт.
<b>B7</b> с винтами 5,3 × 56 для монтажных стен <b>B8</b> с винтами 5,3 × 80 для монтажных стен ✓ FS, RS, MZ		548806 • 548807 •	шт. _____ шт. _____ ② ②	/шт. /шт.	
	<b>Комплект осей петель: 1 ось, 1 ось пружинной петли, 2 шарикоподшипника</b> <b>B2</b> ✓ FS, SI RC2 – RC3, исполнение MZ	547571 •	шт. _____ ②	/шт.	

<b>ЗАКАЗ</b>	№ заказчика: _____		№ заказа: _____	
	Заказчик: _____			
	Адрес доставки: _____			
	Город/дата: _____		Печать и подпись _____	

# 11. Детали петель

Оцинкованные петли, регулируемые в трех плоскостях, с монтажным материалом для сборки коробки 1-створчатых дверей

Изделие	Описание	№ арт.	Кол-во	€
	<b>Комплект осей петель: 2 оси, 2 шарикоподшипника</b> <b>B41</b> ✓ FS, RS, MZ	457860	шт. _____	② /шт.
	<b>B53</b> ✓ HS75 / H16S	478031	шт. _____	② /шт.
	<b>B61</b> ✓ Для дверей FS-Si, дверей с защитой от взлома до класса RC3	458010	шт. _____	② /шт.
	<b>Комплект осей петель: 3 оси, 3 шарикоподшипника</b> <b>B42</b> ✓ FS, RS, MZ	457861	шт. _____	② /шт.
	<b>B54</b> ✓ HS75 / H16S	478032	шт. _____	② /шт.
	<b>B62</b> ✓ Для дверей FS-Si, дверей с защитой от взлома до класса RC3	458011	шт. _____	② <b>48,00</b> /шт.



Петли – оцинкованный вариант исполнения

<b>ЗАКАЗ</b>	№ заказчика: _____		№ заказа: _____	
	Заказчик: _____			
	Адрес доставки: _____			
	Город/дата: _____		Печать и подпись _____	

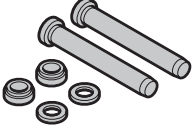

# 11. Детали петель

Петли из нержавеющей стали, регулируемые в трех плоскостях, с монтажным материалом для сборки коробки 1-створчатых дверей

Изделие	Описание	№ арт.	Кол-во	€
	<p><b>Комплект осей петель: 2 оси, 2 шарикоподшипника, 2 детали петель для коробки</b></p> <p><b>E7</b></p> <p>✓ FS, RS, MZ</p>	478033 •	шт. _____ ②	/шт.
	<p><b>Комплект осей петель: 3 оси, 3 шарикоподшипника, 3 детали петель для коробки</b></p> <p><b>E8</b></p> <p>✓ FS, RS, MZ</p>	478034 •	шт. _____ ②	/шт.

<b>ЗАКАЗ</b>	№ заказчика: _____		№ заказа: _____	
	Заказчик: _____			
	Адрес доставки: _____			
	Город/дата: _____		Печать и подпись _____	

# 11. Детали петель

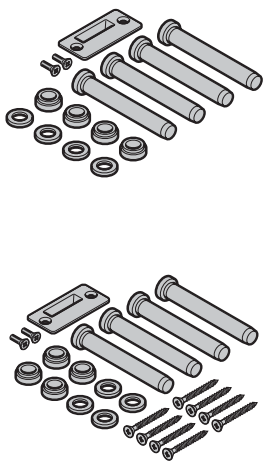
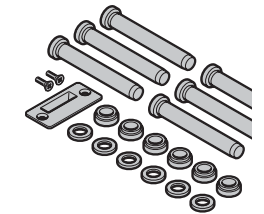
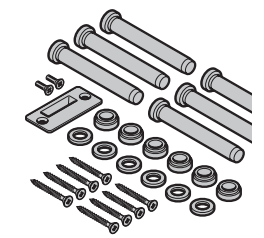
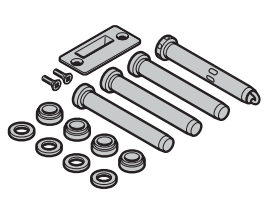
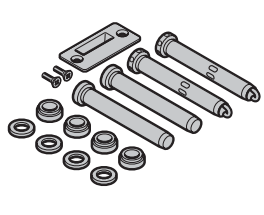

Оцинкованные петли с монтажным материалом для сборки коробки 2-створчатых дверей

Изделие	Описание	№ арт.	Кол-во	€
	<p><b>Комплект осей петель: 4 оси, 4 шарикоподшипника, напольная планка с выемкой</b></p> <p><b>M1</b> ✓ FS, RS, MZ</p>	547622	шт. _____ ②	/шт.
	<p><b>M4</b> ✓ SI</p>	547625	шт. _____ ②	/шт.
	<p><b>M6</b> с винтами для быстрого монтажа 5,3 × 56</p>	548818	шт. _____ ②	/шт.
	<p><b>M7</b> с винтами для быстрого монтажа 5,3 × 80</p>	548819	шт. _____ ②	/шт.
	<p>✓ FS, RS, MZ</p>			
	<p><b>Комплект осей петель: 6 осей, 6 шарикоподшипников, напольная планка с выемкой</b></p> <p><b>M3</b> ✓ FS, RS, MZ</p>	547624	шт. _____ ②	/шт.
	<p><b>Комплект осей петель: 6 осей, 6 шарикоподшипников, напольная планка с выемкой</b></p> <p><b>M8</b> с винтами для быстрого монтажа 5,3 × 56</p> <p>✓ FS, RS, MZ</p>	549030	шт. _____ ②	/шт.
	<p><b>Комплект осей петель: 3 оси, 1 ось пружинной петли, 4 шарикоподшипника, напольная планка с выемкой</b></p> <p><b>M2</b> ✓ H_30B, H_60D_H_90D</p>	547623	шт. _____ ②	/шт.
	<p><b>Комплект осей петель: 2 оси, 2 оси пружинной петли, 4 шарикоподшипника, напольная планка с выемкой</b></p> <p><b>M5</b> ✓ H_30B, H_60D_H_90D</p>	548809	шт. _____ ②	/шт.

<b>ЗАКАЗ</b>	№ заказчика: _____		№ заказа: _____	
	Заказчик: _____			
	Адрес доставки: _____			
	Город/дата: _____		Печать и подпись _____	

# 11. Детали петель

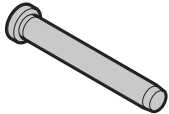
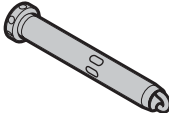

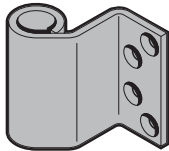
## Отдельные детали

Изделие	Описание	№ арт.	Кол-во	€
	<b>Ось для конструкционных петель</b> FH 615 – 20, оцинкованная КО 621 – 5, нерж. сталь ✓ Для многофункциональных дверей из стали	547585 • _____	шт. _____	/шт.
		457942 • _____	шт. _____	/шт.
	<b>Ось пружинной петли</b> FH 615 – 20, оцинкованная ✓ Для многофункциональных дверей из стали	547584 • _____	шт. _____	/шт.
	<b>Шарикоподшипник для осей петель</b> FH 615 DLG 19/130, оцинкованный FH 615 DLG 19/300, оцинкованный КО 621 – 3 DLG 14/100, нерж. сталь ✓ Для многофункциональных дверей из стали	547586 • _____	шт. _____	/шт.
		547587 • _____	шт. _____	/шт.
		457936 • _____	шт. _____	/шт.
	<b>Часть петли для створки, привинчиваемая</b> КО/FE 615/20 К, сверху КО/FE 615/20 L, снизу ✓ OD – двери	479401 • _____	шт. _____	/шт.
		479402 • _____	шт. _____	/шт.

<b>ЗАКАЗ</b>	№ заказчика: _____		№ заказа: _____	
	Заказчик: _____			
	Адрес доставки: _____			
	Город/дата: _____		Печать и подпись _____	

# 12. Монтажный материал

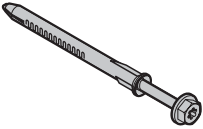
Дюбели / винты для монтажа в бетонных стенах и кирпичной кладке

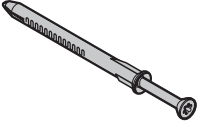
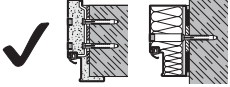
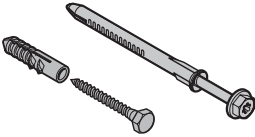
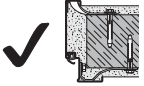
Изделие	Описание	№ арт.	Кол-во	€
	<p><b>Пакет дюбелей – монтаж в бетонные или кирпичные стены</b></p> <p>Винты с шестигранной головкой с внутренним Torx-профилем, дюбели 10 × 80 мм</p> <p><b>D31</b> (с 4 шт.)  <b>D32</b> (с 6 шт.)  <b>D33</b> (с 8 шт.)  <b>D34</b> (с 10 шт.)  <b>D72</b> (со 100 шт.)</p> 	<p>547513 •                      547514 •                      547515 •                      547516 •                      549020 •</p>	<p>ШТ.</p> <p>_____ ①                      _____ ①                      _____ ①                      _____ ①                      _____ ①</p>	<p>/шт.                      /шт.                      /шт.                      /шт.                      /шт.</p>
		<p><b>Пакет дюбелей – монтаж в бетонные или кирпичные стены</b></p> <p>Винты с шестигранной головкой с внутренним Torx-профилем, дюбели 10 × 80 мм</p> <p><b>D12</b> (с 6 шт.)  <b>D13</b> (с 8 шт.)  <b>D14</b> (с 10 шт.)  <b>D71</b> (со 100 шт.)</p> 	<p>547518 •                      547519 •                      547520 •                      549019 •</p>	<p>ШТ.</p> <p>_____ ①                      _____ ①                      _____ ①                      _____ ①</p>
	<p><b>Пакет дюбелей – монтаж в бетонные или кирпичные стены</b></p> <p>Винты с шестигранной головкой с внутренним Torx-профилем, дюбели 10 × 80 мм, шурупы для дерева и дюбели F 6</p> <p><b>D22</b> (каждый с 6 шт.)  <b>D23</b> (каждый с 8 шт.)  <b>D24</b> (каждый с 10 шт.)</p> 	<p>547526 •                      547527 •                      547528 •</p>	<p>ШТ.</p> <p>_____ ①                      _____ ①                      _____ ①</p>	<p>/шт.                      /шт.                      /шт.</p>

<b>ЗАКАЗ</b>	№ заказчика: _____		№ заказа: _____	
	Заказчик: _____			
	Адрес доставки: _____			
	Город/дата: _____		Печать и подпись _____	

# 12. Монтажный материал

Дюбели / винты для монтажа в монтажные стены и стены из пористого бетона

Изделие	Описание	№ арт.	Кол-во	€
	<b>Принадлежности для монтажа в монтажные стены F90 A</b> 24 самореза, 4 болта с цилиндрической головкой  <b>D62</b> Саморез 5,3 × 56 мм <b>D63</b> Саморез 5,3 × 80 мм  	457921 • 457923 •	ШТ.  _____ ② _____ ②	/шт. /шт.
	<b>Пакет дюбелей GB для монтажа в пористый бетон</b> Винты с шестигранной головкой с внутренним Torx-профилем, дюбели 10 × 100 мм  <b>D52</b> (с 6 шт.) <b>D53</b> (с 8 шт.) <b>D54</b> (с 10 шт.) <b>D73</b> (со 100 шт.)  	548782 • 548783 • 548784 • 549021 •	ШТ.  _____ ① _____ ① _____ ① _____ ①	/шт. /шт. /шт. /шт.

<b>ЗАКАЗ</b>	№ заказчика: _____		№ заказа: _____	
	Заказчик: _____			
	Адрес доставки: _____			
	Город/дата: _____		Печать и подпись _____	

# 12. Монтажный материал

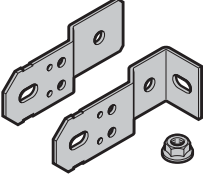
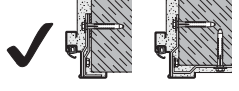
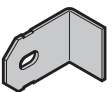
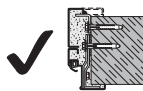

Крепление для угловой коробки / дополнительной коробки

Изделие	Описание	№ арт.	Кол-во	€	
	<b>Накладки и дистанционные прокладки для монтажа в кирпичные или бетонные стены</b>		шт.		
	<b>S61</b> Глубина фальца коробки 46 мм (4 накладки)	549521 • _____	②	/шт.	
	<b>S62</b> Глубина фальца коробки 56 мм (4 накладки)	549522 • _____	②	/шт.	
	<b>S63</b> Глубина фальца коробки 66 мм (4 накладки)	549523 • _____	②	/шт.	
	<b>S11</b> Глубина фальца коробки 46 мм (12 накладок)	548689 • _____	②	/шт.	
	<b>S12</b> Глубина фальца коробки 56 мм (12 накладок)	548691 • _____	②	/шт.	
	<b>S13</b> Глубина фальца коробки 66 мм (12 накладок)	548693 • _____	②	/шт.	
	<b>S14</b> Глубина фальца коробки 46 мм (16 накладок)	548690 • _____	②	/шт.	
	<b>S15</b> Глубина фальца коробки 56 мм (16 накладок)	548692 • _____	②	/шт.	
	<b>S16</b> Глубина фальца коробки 66 мм (16 накладок)	548694 • _____	②	/шт.	
					
		<b>Фиксирующий уголок для монтажа в кирпичной / бетонной стене</b>		шт.	
<b>Z52</b> Для дополнительной коробки (с 8 шт.) Вкл. монтажный материал для сборки коробки		548744 • _____	②	/шт.	
					

<b>ЗАКАЗ</b>	№ заказчика: _____		№ заказа: _____	
	Заказчик: _____			
	Адрес доставки: _____			
	Город/дата: _____		Печать и подпись _____	

# 12. Монтажный материал

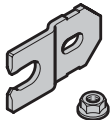

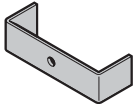
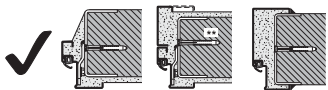
## Крепление для угловой коробки

Изделие	Описание	№ арт.	Кол-во	€
	<b>Накладки / дистанционные прокладки для монтажа в кирпичной / бетонной стене</b>		шт.	
	<b>V61</b> Глубина фальца коробки 46 мм, (2 наклейки)	549518 •	_____ ②	/шт.
	<b>V62</b> Глубина фальца коробки 56 мм, (2 наклейки)	549519 •	_____ ②	/шт.
	<b>V63</b> Глубина фальца коробки 66 мм, (2 наклейки)	549520 •	_____ ②	/шт.
	<b>V11</b> Глубина фальца коробки 46 мм, (6 наклейки)	547632 •	_____ ②	/шт.
	<b>V13</b> Глубина фальца коробки 66 мм, (6 наклейки)	547634 •	_____ ②	/шт.
	<b>V14</b> Глубина фальца коробки 46 мм, (8 наклейки)	547635 •	_____ ②	/шт.
	<b>V15</b> Глубина фальца коробки 56 мм, (8 наклейки)	547636 •	_____ ②	/шт.
<b>V16</b> Глубина фальца коробки 66 мм, (8 наклейки)	547637 •	_____ ②	/шт.	
				
	<b>Комплект анкерных скоб для стен из пористого бетона</b>		шт.	
	(6 шт.) MW 150, 175, 200, 240, 250 мм (548769)	для MW _____ ERSMF ⌘	_____ ②	/шт.
	Нестандартный охват стены (548735)	для MW _____ ERSMF ⌘	_____ ②	/шт.
	(8 шт.) MW 150, 175, 200, 240, 250 мм (548769)	для MW _____ ERSMF ⌘	_____ ②	/шт.
	Нестандартный охват стены (548735)	для MW _____ ERSMF ⌘	_____ ②	/шт.
				

<b>ЗАКАЗ</b>	№ заказчика: _____		№ заказа: _____	
	Заказчик: _____			
	Адрес доставки: _____			
	Город/дата: _____		Печать и подпись _____	

# 12. Монтажный материал

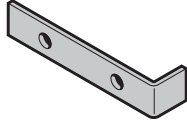
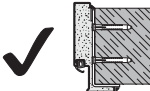
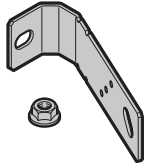
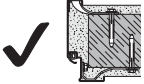
Крепление для охватывающей или блочной коробки

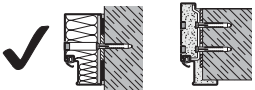





Изделие	Описание	№ арт.	Кол-во	€		
	<b>Крепежный уголок для монтажа в кирпичной / бетонной стене</b>  <b>S71</b> Охват стены до 205 мм, (6 шт.) <b>S72</b> Охват стены до 205 мм, (8 шт.)  <b>S75</b> Охват стены свыше 205 мм, (6 шт.) <b>S76</b> Охват стены свыше 205 мм, (8 шт.)  	457412 • 457413 •  457414 • 457415 •	ШТ.  _____ ② _____ ②  _____ ② _____ ②	/шт. /шт.  /шт. /шт.		
		<b>Крепежные прокладки для монтажа в кирпичной кладке</b>  <b>U12</b> (6 шт.) <b>U13</b> (8 шт.)  	548696 • 548697 •	ШТ.  _____ ② _____ ②	/шт. /шт.	
			<b>Пакет с принадлежностями, колпачки</b>  <b>A41</b> Ø 18,5 мм, (14 шт.)  	457368 •	ШТ.  _____ ②	/шт.

<b>ЗАКАЗ</b>	№ заказчика: _____		№ заказа: _____	
	Заказчик: _____			
	Адрес доставки: _____			
	Город/дата: _____		Печать и подпись _____	

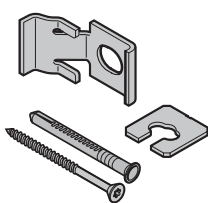

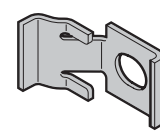
# 12. Монтажный материал

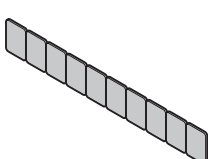





## Крепление для угловой коробки, диагональное крепление

Изделие	Описание	№ арт.	Кол-во	€
	<p><b>Принадлежности для кирпичной кладки / бетона</b></p> <p><b>S800</b> Опорные накладки (10 шт.), дистанционные прокладки, винты с потайными головками и дюбели (10 шт.), защитная пленка</p> 	478048 •	шт. _____	② /шт.
	<p><b>Комплект опорных накладок</b></p> <p><b>S80</b> Опорные накладки (10 шт.)</p> 	478056 •	КОМПЛЕКТ _____	② /компл.
	<p><b>Пакет с принадлежностями, защитные пластинки</b></p> <p>Угловая коробка и охватывающая коробка с диагональным креплением</p> <p><b>A51</b> По 10 пластинок для глубины фальца коробки 46 мм / 56 мм</p> 	478059 •	шт. _____	② /шт.

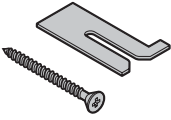
<b>ЗАКАЗ</b>	№ заказчика: _____		№ заказа: _____	
	Заказчик: _____			
	Адрес доставки: _____			
	Город/дата: _____		Печать и подпись _____	

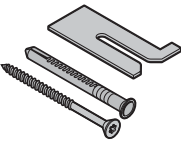
# 12. Монтажный материал

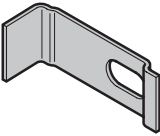
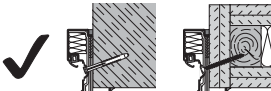
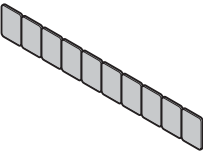





## Крепление коробки DryFix

Изделие	Описание	№ арт.	Кол-во	€
	<p><b>Принадлежности для монтажных стен F90 В</b></p> <p><b>Z61</b> Шурупы для ДСП (10 шт.), защитная пленка, дистанционная прокладка</p> 	457623 •	шт. _____	② /шт.
	<p><b>Принадлежности для кирпичной кладки / бетона</b></p> <p><b>Z64</b> Винты с потайными головками и дюбели (10 шт.), защитная пленка, дистанционные прокладки</p> 	457610 •	шт. _____	② /шт.
	<p><b>Комплект опорных накладок</b></p> <p><b>S900</b> Для глубины фальца коробки 46 мм / 56 мм (10 шт.)</p> 	478057 ⌚	КОМПЛЕКТ _____	② /компл.
	<p><b>Пакет с принадлежностями, защитные пластинки</b> Коробка DryFix</p> <p><b>A51</b> По 10 пластинок для глубины фальца коробки 46 мм / 56 мм</p> 	478059 •	шт. _____	② /шт.

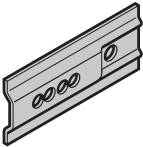
<b>ЗАКАЗ</b>	№ заказчика: _____		№ заказа: _____	
	Заказчик: _____			
	Адрес доставки: _____			
	Город/дата: _____		Печать и подпись _____	

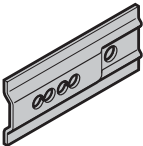
# 12. Монтажный материал

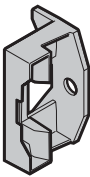
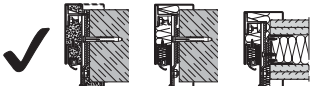
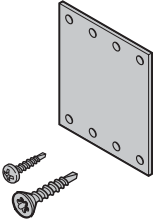

Крепление для охватывающей коробки, состоящей из 2 частей

Изделие	Описание	№ арт.	Кол-во	€	
	<p><b>Трапециевидные анкеры для монтажа в кирпичной / бетонной стене</b></p> <p>Охват стены до 270, 1 трапециевидный анкер для охвата стены _____ (1 шт.) (457608)</p> <p>Охват стены до 450, 1 трапециевидный анкер для охвата стены _____ (1 шт.) (457608)</p>	<p>ERSMF • _____</p> <p>ERSMF • _____</p>	<p>шт.</p> <p>_____ ②</p> <p>_____ ②</p>	<p>/шт.</p> <p>/шт.</p>	
					
	<p><b>Трапециевидный анкер для монтажа в каркасных стенах F90 A</b></p> <p>Для охвата стены _____ (1 шт.) (500013)</p>	<p>ERSMF • _____</p>	<p>шт.</p> <p>_____ ②</p>	<p>/шт.</p>	
					
	<p><b>Фиксирующий уголок для трапециевидного анкера</b></p> <p><b>Z45</b> (4 шт.)</p> <p><b>Z46</b> (6 шт.)</p> <p><b>Z47</b> (8 шт.)</p>	<p>479236 • _____</p> <p>479237 • _____</p> <p>479238 • _____</p>	<p>шт.</p> <p>_____ ②</p> <p>_____ ②</p> <p>_____ ②</p>	<p>/шт.</p> <p>/шт.</p> <p>/шт.</p>	
					
	<p><b>Принадлежности для монтажа в каркасной стене F90 A</b></p> <p><b>Z42</b></p> <p>Саморез (6 шт.), самонарезающий винт (24 шт.), крепежная стальная пластина (6 шт.)</p>	<p>478055 • _____</p>	<p>шт.</p> <p>_____ ②</p>	<p>/шт.</p>	
					

<b>ЗАКАЗ</b>	№ заказчика: _____		№ заказа: _____	
	Заказчик: _____			
	Адрес доставки: _____			
	Город/дата: _____		Печать и подпись _____	

# 12. Монтажный материал

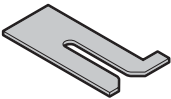

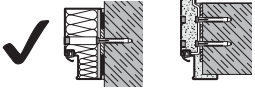
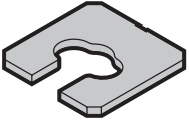
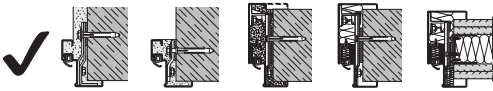
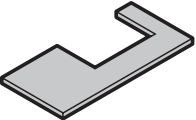
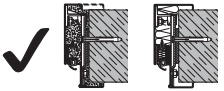
## Дистанционные прокладки

Изделие	Описание	№ арт.	Кол-во	€
	<b>Самозажимные дистанционные прокладки для коробки DryFix</b>  <b>F150</b> (30 шт.) <b>F151</b> (50 шт.) <b>F152</b> (100 шт.)  	457820 • 457821 • 457822 •	ШТ.  _____ ② _____ ② _____ ②	/шт. /шт. /шт.
	<b>Дистанционные прокладки для блочных или охватывающих коробок</b>  <b>F20</b> MW ≤ 205, (8 шт.) <b>F30</b> MW > 205 и ≤ 270, (8 шт.) <b>F40</b> MW > 270, (8 шт.)  <b>F21</b> MW ≤ 205, (24 шт.) <b>F31</b> MW > 205 и ≤ 270, (24 шт.) <b>F41</b> MW > 270, (24 шт.)  	549691 • 549692 • 549693 •  457365 • 457366 • 457367 •	ШТ.  _____ ② _____ ② _____ ②  _____ ② _____ ② _____ ②	/шт. /шт. /шт.  /шт. /шт. /шт.
	<b>Дистанционные прокладки для угловых коробок, охватывающих коробок, состоящих из 2 частей, MW &lt; 145</b>  <b>F11</b> (30 шт.) <b>F12</b> (200 шт.)  	548957 • 548958 •	ШТ.  _____ ② _____ ②	/шт. /шт.
		<b>Дистанционные прокладки для охватывающих коробок, состоящих из 2 частей, MW ≥ 145</b>  <b>F100</b> (30 шт.) <b>F110</b> (100 шт.)  	457486 • 457487 •	ШТ.  _____ ② _____ ②

<b>ЗАКАЗ</b>	№ заказчика: _____	№ заказа: _____
	Заказчик: _____	
	Адрес доставки: _____	
	Город/дата: _____	Печать и подпись _____

# 12. Монтажный материал

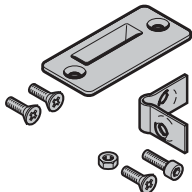
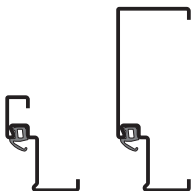

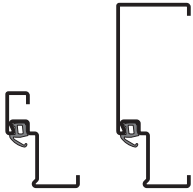
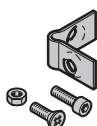
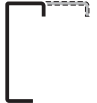



## Сборка коробки

Изделие	Описание	№ арт.	Кол-во	€
	<p><b>Пакет принадлежностей для угловых или охватывающих коробок</b></p>  <p>Монтажный комплект с напольной планкой с <b>M10</b> выемкой С уголком, гайками, винтами с потайной головкой, винтом с цилиндрической головкой с внутренним шестигранником</p> <p>✓ Для 2-створчатых многофункциональных дверей из стали</p>	549044 •	шт. _____	② /шт.
	<p><b>Пакет принадлежностей для угловых или охватывающих коробок</b></p>  <p><b>M11</b> Монтажный комплект с напольной втулкой С уголком, гайками, винтами с потайной головкой, винтом с цилиндрической головкой с внутренним шестигранником</p> <p>✓ Для дверей SI</p>	478060 •	шт. _____	② /шт.
	<p><b>Пакет принадлежностей для дополнительных коробок</b></p>  <p><b>Z50</b> С уголком, гайками, винтами с потайной головкой, винтом с цилиндрической головкой с внутренним шестигранником</p> <p>✓ Для многофункциональных дверей из стали</p>	548739 •	шт. _____	② /шт.

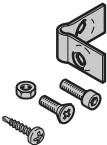
<b>ЗАКАЗ</b>	№ заказчика: _____		№ заказа: _____	
	Заказчик: _____			
	Адрес доставки: _____			
	Город/дата: _____		Печать и подпись _____	

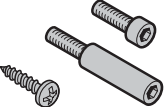
# 12. Монтажный материал

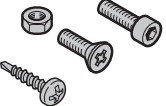
## Сборка коробки

Изделие	Описание	№ арт.	Кол-во	€
	<p><b>Пакет принадлежностей для дополнительных коробок</b></p>  <p>Монтажный материал для сборки угловых <b>Z51</b> и дополнительных коробок</p> <p>С уголком, гайками, винтами с потайной головкой, винтом с цилиндрической головкой с внутренним шестигранником, саморезом с потайной головкой</p> <p>✓ Для многофункциональных дверей из стали</p>	548740 •	шт. _____ ②	/шт.
	<p><b>Пакет принадлежностей для охватывающих коробок В73, блочных коробок типа 1</b></p>  <p><b>D65</b></p> <p>С болтами с цилиндрической головкой, болтами с удлиненным фланцем, саморезами</p> <p>✓ Для многофункциональных дверей из стали</p>	478090 •	шт. _____ ②	/шт.
	<p><b>Пакет принадлежностей для охватывающих коробок, состоящих из 2 частей</b></p>  <p><b>Z40</b></p> <p>С болтами с цилиндрической головкой (для монтажа дополнительных коробок), саморезами (для монтажа угловых и дополнительных коробок), шестигранными гайками (для монтажа трапециевидных анкеров на угловых коробках)</p> <p>✓ H3, RS55, D45, D55</p>	457488 •	шт. _____ ②	/шт.

<b>ЗАКАЗ</b>	№ заказчика: _____		№ заказа: _____	
	Заказчик: _____			
	Адрес доставки: _____			
	Город/дата: _____		Печать и подпись _____	

# 13. Футеровка коробки

Минеральная вата для охватывающих коробок В73 для каркасных стен

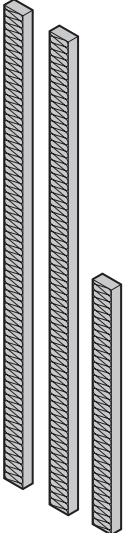
Изделие	Описание	№ арт.	Кол-во	€	
	<b>Комплект полос из минеральной ваты</b> <b>Глубина фальца коробки 46 мм</b> MW 102 MW 127 MW 152 Нестандартный охват стены MW _____ мм (548711)  <input checked="" type="checkbox"/> Н3D, Н3 толстый фальц, RS55 толстый фальц, D55 толстый фальц	548708 548709 548710 ERSMF	ШТ. _____ _____ _____ _____	① ① ① ①	/шт. /шт. /шт. /шт.
	<b>Глубина фальца коробки 56 мм</b> MW 102 MW 127 MW 152 Нестандартный охват стены MW _____ мм (548715)  <input checked="" type="checkbox"/> Н3 OD толстый фальц, Н3 тонкий фальц, RS55 тонкий фальц, D55 тонкий фальц	548712 548713 548714 ERSMF	_____ _____ _____ _____	① ① ① ①	/шт. /шт. /шт. /шт.
	<b>Глубина фальца коробки 66 мм</b> Нестандартный охват стены MW _____ мм (548520)  <input checked="" type="checkbox"/> Н3 OD тонкий фальц, D65	ERSMF	_____	①	/шт.

<b>ЗАКАЗ</b>	№ заказчика: _____		№ заказа: _____	
	Заказчик: _____			
	Адрес доставки: _____			
	Город/дата: _____		Печать и подпись _____	

# 13. Футеровка коробки

Минеральная вата для блочных коробок, тип 1

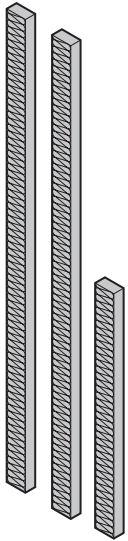
Изделие	Описание	№ арт.	Кол-во	€
	<b>Комплект полос из минеральной ваты</b>			
	<b>Глубина фальца коробки 46 мм</b>			
	MW 100	548704	_____	① /шт.
	Нестандартный охват стены MW _____ мм (548705)	ERSMF	_____	① /шт.
	<input checked="" type="checkbox"/> Н3D, Н3 толстый фальц, RS55 толстый фальц, D55 толстый фальц			
	<b>Глубина фальца коробки 56 мм</b>			
	MW 100	548706	_____	① /шт.
	Нестандартный охват стены MW _____ мм (548707)	ERSMF	_____	① /шт.
	<input checked="" type="checkbox"/> Н3 OD толстый фальц, Н3 тонкий фальц, RS55 тонкий фальц, D55 тонкий фальц			
<b>Глубина фальца коробки 66 мм</b>				
MW 100 (548316)	ERSMF	_____	① /шт.	
Нестандартный охват стены MW _____ мм (548316)	ERSMF	_____	① /шт.	
<input checked="" type="checkbox"/> Н3 OD тонкий фальц, D65				

<b>ЗАКАЗ</b>	№ заказчика: _____		№ заказа: _____	
	Заказчик: _____			
	Адрес доставки: _____			
	Город/дата: _____		Печать и подпись _____	



# 13. Футеровка коробки



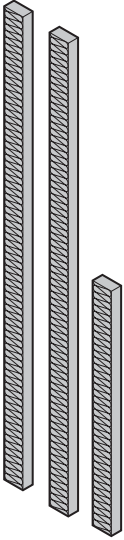







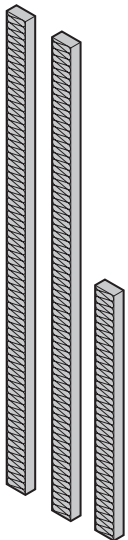

Минеральная вата для угловых коробок с дополнительной коробкой

Изделие	Описание	№ арт.	Кол-во	€
	<b>Комплект полос из минеральной ваты</b>			
	<b>Глубина фальца коробки 46 мм</b> (478875)			
	До MW 270 для 1-створчатых дверей	ERSMF	_____	① /шт.
	До MW 450 для 1-створчатых дверей	ERSMF	_____	① /шт.
	До MW 270 для 2-створчатых дверей	ERSMF	_____	① /шт.
	До MW 450 для 2-створчатых дверей	ERSMF	_____	① /шт.
	✓ Н3 толстый фальц, RS55 толстый фальц, D45, D55 толстый фальц			
	<b>Глубина фальца коробки 56 мм</b> (478875)			
	До MW 270 для 1-створчатых дверей	ERSMF	_____	① /шт.
	До MW 450 для 1-створчатых дверей	ERSMF	_____	① /шт.
	До MW 270 для 2-створчатых дверей	ERSMF	_____	① /шт.
	До MW 450 для 2-створчатых дверей	ERSMF	_____	① /шт.
✓ Н3 тонкий фальц, RS55 тонкий фальц, D55 тонкий фальц				

ЗАКАЗ	№ заказчика: _____		№ заказа: _____	
	Заказчик: _____			
	Адрес доставки: _____			
	Город/дата: _____		Печать и подпись _____	

# 13. Футеровка коробки

Минеральная вата для охватывающих коробок

Изделие	Описание	№ арт.	Кол-во		€	
			шт.			
	<b>Комплект полос из минеральной ваты</b>  <b>Глубина фальца коробки 46 мм</b> (478869) До MW 270 для 1-створчатых дверей До MW 450 для 1-створчатых дверей  До MW 270 для 2-створчатых дверей До MW 450 для 2-створчатых дверей  ✓ НЗ толстый фальц, RS55 толстый фальц, D45, D55 толстый фальц	ERSMF		_____	①	/шт.
		ERSMF		_____	①	/шт.
		ERSMF		_____	①	/шт.
		ERSMF		_____	①	/шт.
	<b>Глубина фальца коробки 56 мм</b> (478870) До MW 270 для 1-створчатых дверей До MW 450 для 1-створчатых дверей  До MW 270 для 2-створчатых дверей До MW 450 для 2-створчатых дверей  ✓ НЗ тонкий фальц, RS55 тонкий фальц, D55 тонкий фальц	ERSMF		_____	①	/шт.
		ERSMF		_____	①	/шт.
		ERSMF		_____	①	/шт.
		ERSMF		_____	①	/шт.
	<b>Глубина фальца коробки 66 мм</b> (478871) До MW 270 для 1-створчатых дверей До MW 450 для 1-створчатых дверей  До MW 270 для 2-створчатых дверей До MW 450 для 2-створчатых дверей  ✓ НЗ тонкий фальц, RS55 тонкий фальц, D55 тонкий фальц	ERSMF		_____	①	/шт.
		ERSMF		_____	①	/шт.
		ERSMF		_____	①	/шт.
		ERSMF		_____	①	/шт.

<b>ЗАКАЗ</b>	№ заказчика: _____		№ заказа: _____	
	Заказчик: _____			
	Адрес доставки: _____			
	Город/дата: _____		Печать и подпись _____	

# 13. Футеровка коробки

Минеральная вата для охватывающих коробок, состоящих из 2 частей  
(зеркало коробки 76 мм)

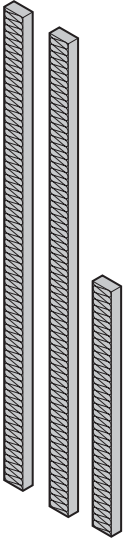
Изделие	Описание	№ арт.	Кол-во	€	
	<b>Комплект полос из минеральной ваты</b>		шт.		
	<b>Глубина фальца коробки 46 мм</b> (457951)				
	До MW 270 для 1-створчатых дверей		ERSMF	_____	① /шт.
	До MW 450 для 1-створчатых дверей		ERSMF	_____	① /шт.
	До MW 270 для 2-створчатых дверей		ERSMF	_____	① /шт.
	До MW 450 для 2-створчатых дверей		ERSMF	_____	① /шт.
	<input checked="" type="checkbox"/> НЗ толстый фальц, RS55 толстый фальц, D45, D55 толстый фальц				
	<b>Глубина фальца коробки 56 мм</b> (457952)				
	До MW 270 для 1-створчатых дверей		ERSMF	_____	① /шт.
	До MW 450 для 1-створчатых дверей		ERSMF	_____	① /шт.
	До MW 270 для 2-створчатых дверей		ERSMF	_____	① /шт.
	До MW 450 для 2-створчатых дверей		ERSMF	_____	① /шт.
<input checked="" type="checkbox"/> НЗ тонкий фальц, RS55 тонкий фальц, D55 тонкий фальц					

ЗАКАЗ	№ заказчика: _____		№ заказа: _____	
	Заказчик: _____			
	Адрес доставки: _____			
	Город/дата: _____		Печать и подпись _____	

# 13. Футеровка коробки

Гипсокартон для охватывающих коробок В73 для каркасных стен

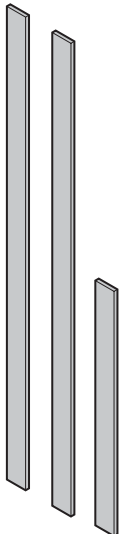
Изделие	Описание	№ арт.	Кол-во	€
	<b>Монтажный комплект полос из гипсокартона</b>		шт.	
	<b>Глубина фальца коробки 46 мм</b>			
	MW 100	548965	_____	① /шт.
	MW 125	548966	_____	① /шт.
	MW 150	548967	_____	① /шт.
	Нестандартный охват стены MW _____ мм (548968)	ERSMF	_____	① /шт.
	✓ Н3D, Н3 толстый фальц, RS55 толстый фальц, D55 толстый фальц			
	<b>Глубина фальца коробки 56 мм</b>			
	MW 100	548969	_____	① /шт.
	MW 125	548970	_____	① /шт.
	MW 150	548971	_____	① /шт.
	Нестандартный охват стены MW _____ мм (548972)	ERSMF	_____	① /шт.
	✓ Н3 тонкий фальц, RS55 тонкий фальц, D55 тонкий фальц			
	<b>Глубина фальца коробки 66 мм (548973)</b>			
	MW 100	ERSMF	_____	① /шт.
	MW 125	ERSMF	_____	① /шт.
	MW 150	ERSMF	_____	① /шт.
	Нестандартный охват стены MW _____ мм	ERSMF	_____	① /шт.
	✓ Н3G, D65			
	<b>Глубина фальца коробки 56 мм (478193)</b>			
MW _____ мм (≤ 150 мм)	ERSMF	_____	① /шт.	
MW _____ мм (> 150 мм)	ERSMF	_____	① /шт.	
✓ Н3 OD толстый фальц, Н6 толстый фальц, Н16 толстый фальц				
<b>Глубина фальца коробки 66 мм (478087)</b>				
MW _____ мм (≤ 150 мм)	ERSMF	_____	① /шт.	
MW _____ мм (> 150 мм)	ERSMF	_____	① /шт.	
✓ Н3 OD тонкий фальц, Н6 тонкий фальц, Н16 тонкий фальц				

<b>ЗАКАЗ</b>	№ заказчика: _____		№ заказа: _____	
	Заказчик: _____			
	Адрес доставки: _____			
	Город/дата: _____		Печать и подпись _____	

# 13. Футеровка коробки

Гипсокартон для блочных коробок, тип 1

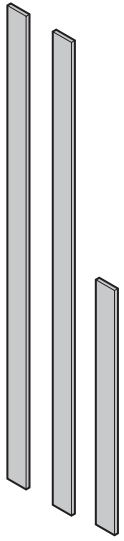
Изделие	Описание	№ арт.	Кол-во	€
	<b>Монтажный комплект полос из гипсокартона</b>		шт.	
	<b>Глубина фальца коробки 46 мм</b> (548724)			
	MW 100	548724	<input type="text"/>	① /шт.
	Нестандартный охват стены MW _____ мм	548724	<input type="text"/>	① /шт.
	✓ Н3D, Н3 толстый фальц, RS55 толстый фальц, D45, D55 толстый фальц			
	<b>Глубина фальца коробки 56 мм</b> (548725)			
	MW 100	548725	<input type="text"/>	① /шт.
	Нестандартный охват стены MW _____ мм	548725	<input type="text"/>	① /шт.
	✓ Н3 тонкий фальц, RS55 тонкий фальц, D55 тонкий фальц, Н6, Н16 толстый фальц, Н3 OD толстый фальц			
	<b>Глубина фальца коробки 66 мм</b> (548726)			
	MW 100	548726	<input type="text"/>	① /шт.
	Нестандартный охват стены MW _____ мм	548726	<input type="text"/>	① /шт.
✓ Н3 OD тонкий фальц, Для Н6, Н16 тонкий фальц, D65				

<b>ЗАКАЗ</b>	№ заказчика: _____		№ заказа: _____	
	Заказчик: _____			
	Адрес доставки: _____			
	Город/дата: _____		Печать и подпись _____	

# 13. Футеровка коробки

Гипсокартон для угловых коробок с дополнительной коробкой

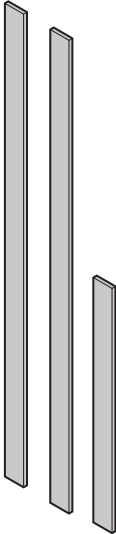
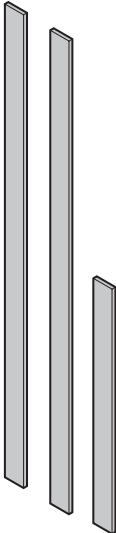
Изделие	Описание	№ арт.	Кол-во	€
	<b>Монтажный комплект полос из гипсокартона</b> <b>Глубина фальца коробки 46 мм</b> Нестандартный охват стены MW _____ мм (478353)	478353	шт. _____	① /шт.
	✓ Н3D, Н3 толстый фальц, RS55 толстый фальц, D45, D55 толстый фальц			
	<b>Глубина фальца коробки 56 мм</b> Нестандартный охват стены MW _____ мм (478354)	478354	шт. _____	① /шт.
	✓ Н3 тонкий фальц, RS55 тонкий фальц, D55 тонкий фальц			
	<b>Глубина фальца коробки 66 мм</b> Нестандартный охват стены MW _____ мм (478461)	548461	шт. _____	① /шт.
	✓ Н3 OD тонкий фальц, Н3 G-1			
	<b>Монтажный комплект полос из гипсокартона</b> <b>Глубина фальца коробки 56 мм</b> Нестандартный охват стены MW _____ мм (478364)	478364	шт. _____	① /шт.
	✓ Для дверей T60 и T90			
	<b>Глубина фальца коробки 66 мм</b> Нестандартный охват стены MW _____ мм (478127)	478127	шт. _____	① /шт.
	✓ Н3 OD тонкий фальц, Для дверей T60 и T90			

<b>ЗАКАЗ</b>	№ заказчика: _____		№ заказа: _____	
	Заказчик: _____			
	Адрес доставки: _____			
	Город/дата: _____		Печать и подпись _____	



# 14. Рамы остекления

Прямоугольное остекление, из нержавеющей стали

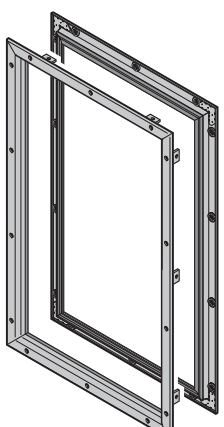
Изделие	Описание	№ арт.	Кол-во	€	
	<b>Комплект рам остекления из нержавеющей стали</b>		КОМПЛЕКТ		
	<b>Размеры остекления в свету</b> (547016)				
	215 мм × 385 мм	ERSMF	⊗	_____	② /компл.
	340 мм × 385 мм	ERSMF	⊗	_____	② /компл.
	465 мм × 385 мм	ERSMF	⊗	_____	② /компл.
	528 мм × 385 мм	ERSMF	⊗	_____	② /компл.
	590 мм × 385 мм	ERSMF	⊗	_____	② /компл.
	715 мм × 385 мм	ERSMF	⊗	_____	② /компл.
	215 мм × 635 мм	ERSMF	⊗	_____	② /компл.
	340 мм × 635 мм	ERSMF	⊗	_____	② /компл.
	465 мм × 635 мм	ERSMF	⊗	_____	② /компл.
	528 мм × 635 мм	ERSMF	⊗	_____	② /компл.
	590 мм × 635 мм	ERSMF	⊗	_____	② /компл.
	715 мм × 635 мм	ERSMF	⊗	_____	② /компл.
	140 мм × 815 мм	ERSMF	⊗	_____	② /компл.
	215 мм × 815 мм	ERSMF	⊗	_____	② /компл.
	340 мм × 815 мм	ERSMF	⊗	_____	② /компл.
	465 мм × 815 мм	ERSMF	⊗	_____	② /компл.
	528 мм × 815 мм	ERSMF	⊗	_____	② /компл.
	590 мм × 815 мм	ERSMF	⊗	_____	② /компл.
	715 мм × 815 мм	ERSMF	⊗	_____	② /компл.
	Нестандартный размер Ширина: _____ мм × Высота: _____ мм	ERSMF	⊗	_____	② /компл.
	<input checked="" type="checkbox"/> Для многофункциональных дверей из стали				

**Данные для заказа:**

(Пожалуйста, укажите дополнительно)

Тип двери: \_\_\_\_\_

Вариант исполнения стекла / толщина: \_\_\_\_\_

<b>ЗАКАЗ</b>	№ заказчика: _____		№ заказа: _____	
	Заказчик: _____			
	Адрес доставки: _____			
	Город/дата: _____		Печать и подпись _____	



# 14. Рамы остекления

Круглое остекление, из стали

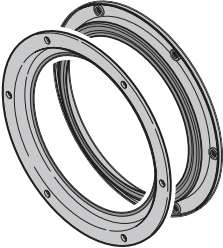
Изделие	Описание	№ арт.	Кол-во	€	
	<b>Комплект рам остекления из оцинкованной стали – грунтованные</b>  <b>Размеры остекления в свету</b> <b>Высота профиля 10,5 мм (546957)</b> Ø 300 мм Ø 400 мм Ø 500 мм  <b>Высота профиля 15,5 мм (454449)</b> Ø 300 мм Ø 400 мм Ø 500 мм  <b>Высота профиля 20,5 мм (454448)</b> Ø 300 мм Ø 400 мм Ø 500 мм  <b>Высота профиля 25,5 мм (548703)</b> Ø 300 мм Ø 400 мм Ø 500 мм  ✓ См. таблицу	ERSMF	КОМПЛЕКТ	②	/компл.
	ERSMF		②	/компл.	
	ERSMF		②	/компл.	
	ERSMF		②	/компл.	
	ERSMF		②	/компл.	
	ERSMF		②	/компл.	
	ERSMF		②	/компл.	
	ERSMF		②	/компл.	
	ERSMF		②	/компл.	
	ERSMF		②	/компл.	
	ERSMF		②	/компл.	
	ERSMF		②	/компл.	
	ERSMF		②	/компл.	
	ERSMF		②	/компл.	
	ERSMF		②	/компл.	

**Данные для заказа:**

(Пожалуйста, укажите дополнительно)

Тип двери: \_\_\_\_\_

Вариант исполнения стекла / толщина: \_\_\_\_\_











Рама остекления / высота профиля	Толщина дверного полотна	Толщина стекла
10,5 мм	45 мм	17–20 мм
	65 мм	37 мм
15,5 мм	45 мм	7 мм
	55 мм	17–20 мм
	65 мм	28 мм
20,5 мм	65 мм	17–20 мм
	55 мм	6–7 мм
25,5 мм	65 мм	6–7 мм
	—	—

Рамы остекления для дверей с огнестойким стеклом 21 мм – по запросу

<b>ЗАКАЗ</b>	№ заказчика: _____		№ заказа: _____	
	Заказчик: _____			
	Адрес доставки: _____			
	Город/дата: _____		Печать и подпись _____	

# 14. Рамы остекления

Круглое остекление, из нержавеющей стали

Изделие	Описание	№ арт.	Кол-во	€
	<b>Комплект рам остекления из нержавеющей стали</b>		КОМПЛЕКТ	
	<b>Размеры остекления в свету</b>			
	<b>Высота профиля 10,5 мм (547306)</b>			
	Ø 300 мм	ERSMF		② /компл.
	Ø 400 мм	ERSMF		② /компл.
	Ø 500 мм	ERSMF		② /компл.
	<b>Высота профиля 15,5 мм (547305)</b>			
	Ø 300 мм	ERSMF		② /компл.
	Ø 400 мм	ERSMF		② /компл.
	Ø 500 мм	ERSMF		② /компл.
	<b>Высота профиля 20,5 мм (547304)</b>			
	Ø 300 мм	ERSMF		② /компл.
	Ø 400 мм	ERSMF		② /компл.
	Ø 500 мм	ERSMF		② /компл.
	✓ См. таблицу			

**Данные для заказа:**

(Пожалуйста, укажите дополнительно)

Тип двери: \_\_\_\_\_

Вариант исполнения стекла / толщина: \_\_\_\_\_

Рама остекления / высота профиля	Толщина дверного полотна	Толщина стекла
10,5 мм	45 мм	17–20 мм
	65 мм	37 мм
15,5 мм	45 мм	7 мм
	55 мм	17–20 мм
	65 мм	28 мм
20,5 мм	55 мм	6–7 мм
	65 мм	17–20 мм

Рамы остекления для дверей с огнестойким стеклом 21 мм – по запросу

<b>ЗАКАЗ</b>	№ заказчика: _____		№ заказа: _____	
	Заказчик: _____			
	Адрес доставки: _____			
	Город/дата: _____		Печать и подпись _____	

# 14. Рамы остекления

Прямоугольное остекление, из алюминия

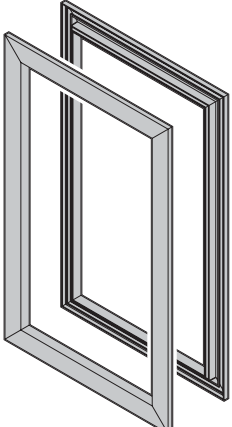
Изделие	Описание	№ арт.	Кол-во	€
	<p><b>Комплект алюминиевых облицовочных профилей</b></p> <p><b>Размеры остекления в свету</b></p> <p>Нестандартный размер</p> <p>Ширина: _____ мм × Высота: _____ мм (546246)</p> <p>✓ Для многофункциональных дверей из стали</p>	ERSMF	комплект _____	② /компл.

**Данные для заказа:**

(Пожалуйста, укажите дополнительно)

























Тип двери: \_\_\_\_\_

Вариант исполнения стекла / толщина: \_\_\_\_\_

<b>ЗАКАЗ</b>	№ заказчика: _____		№ заказа: _____	
	Заказчик: _____			
	Адрес доставки: _____			
	Город/дата: _____		Печать и подпись _____	

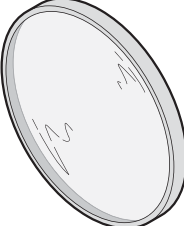
# 15. Остекление и вентиляционные решетки

Огнестойкое стекло, прозрачное, 17 мм

Изделие	Описание	№ арт.	Кол-во	€	
	<b>Promaglas 30 – 17 мм, размер остекления в свету</b>		шт.		
	140 мм × 815 мм (547260)	ERSMF 	_____	②	/шт.
	215 мм × 815 мм (547269)	ERSMF 	_____	②	/шт.
	340 мм × 815 мм (547261)	ERSMF 	_____	②	/шт.
	465 мм × 815 мм (547262)	ERSMF 	_____	②	/шт.
	528 мм × 815 мм (547393)	ERSMF 	_____	②	/шт.
	590 мм × 815 мм (547263)	ERSMF 	_____	②	/шт.
	715 мм × 815 мм (547264)	ERSMF 	_____	②	/шт.
	215 мм × 1280 мм (547270)	ERSMF 	_____	②	/шт.
	340 мм × 1280 мм (547265)	ERSMF 	_____	②	/шт.
	465 мм × 1280 мм (547266)	ERSMF 	_____	②	/шт.
	528 мм × 1280 мм (547393)	ERSMF 	_____	②	/шт.
	590 мм × 1280 мм (547267)	ERSMF 	_____	②	/шт.
	715 мм × 1280 мм (547268)	ERSMF 	_____	②	/шт.
	(547393)				
	до 0,5 м <sup>2</sup> , по выбору	ERSMF 	_____	②	/шт.
до 0,8 м <sup>2</sup> , по выбору	ERSMF 	_____	②	/шт.	
до 1,2 м <sup>2</sup> , по выбору	ERSMF 	_____	②	/шт.	
до 1,6 м <sup>2</sup> , по выбору	ERSMF 	_____	②	/шт.	
до 2,0 м <sup>2</sup> , по выбору	ERSMF 	_____	②	/шт.	
до 2,5 м <sup>2</sup> , по выбору	ERSMF 	_____	②	/шт.	
✓ H3D, H3, H3 OD					
	<b>Promaglas 30 – 17 мм, размер остекления в свету</b>		шт.		
	Ø 300 мм (547974)	ERSMF 	_____	②	/шт.
	Ø 400 мм (547975)	ERSMF 	_____	②	/шт.
	Ø 500 мм (547976)	ERSMF 	_____	②	/шт.
✓ H3D, H3					

### Данные для заказа:

(Пожалуйста, укажите дополнительно)

Тип двери: \_\_\_\_\_

Размер остекления в свету (Ш × В): \_\_\_\_\_

<b>ЗАКАЗ</b>	№ заказчика: _____		№ заказа: _____	
	Заказчик: _____			
	Адрес доставки: _____			
	Город/дата: _____		Печать и подпись _____	

# 15. Остекление и вентиляционные решетки

Огнестойкое стекло, прозрачное, 21 мм, класс P4A

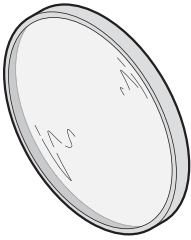
Изделие	Описание	№ арт.	Кол-во	€
	<b>Promaglas 30, тип 10–21 мм, размер остекления в свету</b> (503245) до 0,5 м <sup>2</sup> , по выбору до 0,8 м <sup>2</sup> , по выбору до 1,2 м <sup>2</sup> , по выбору ✓ H3 RC 2	ERSMF	шт.	/шт.
		ERSMF	шт.	/шт.
		ERSMF	шт.	/шт.
		ERSMF	шт.	/шт.
	<b>Promaglas 30, тип 10–21 мм, размер остекления в свету</b> (503244) Ø 300 мм Ø 400 мм Ø 500 мм ✓ H3 RC 2	ERSMF	шт.	/шт.
		ERSMF	шт.	/шт.
		ERSMF	шт.	/шт.
		ERSMF	шт.	/шт.

**Данные для заказа:**

(Пожалуйста, укажите дополнительно)

Тип двери: \_\_\_\_\_

Размер остекления в свету (Ш x В): \_\_\_\_\_

<b>ЗАКАЗ</b>	№ заказчика: _____		№ заказа: _____	
	Заказчик: _____			
	Адрес доставки: _____			
	Город/дата: _____		Печать и подпись _____	



# 15. Остекление и вентиляционные решетки

Огнестойкое стекло, прозрачное, 37 мм, класс P6B

Изделие	Описание	№ арт.	Кол-во	€	
	<b>Promaglas 90 – 37 мм, размер остекления в свету</b> (547540) до 0,5 м <sup>2</sup> , по выбору до 0,8 м <sup>2</sup> , по выбору до 1,2 м <sup>2</sup> , по выбору ✓ H6 RC2, H16 RC2	ERSMF 547540 ERSMF 547540 ERSMF 547540	шт.		
			_____	②	/шт.
			_____	②	/шт.
			_____	②	/шт.
	<b>Promaglas 90 – 37 мм, размер остекления в свету</b> Ø 300 мм (547980) Ø 400 мм (547981) Ø 500 мм (547982) ✓ H6, H16	ERSMF 547980 ERSMF 547981 ERSMF 547982	шт.		
			_____	②	/шт.
			_____	②	/шт.
			_____	②	/шт.

**Данные для заказа:**

(Пожалуйста, укажите дополнительно)

Тип двери: \_\_\_\_\_

Размер остекления в свету (Ш x В): \_\_\_\_\_

**Указание:** В указанные выше цены уже входит стоимость соответствующего деревянного ящика.

<b>ЗАКАЗ</b>	№ заказчика: _____		№ заказа: _____	
	Заказчик: _____			
	Адрес доставки: _____			
	Город/дата: _____		Печать и подпись _____	

# 15. Остекление и вентиляционные решетки

Многослойное безопасное стекло VSG 6 мм / 18 мм

Изделие	Описание	№ арт.	Кол-во	€
	<b>Многослойное безопасное стекло 6 мм, размер остекления в свету</b>  (503245) до 0,5 м <sup>2</sup> , по выбору до 1,0 м <sup>2</sup> , по выбору до 1,7 м <sup>2</sup> , по выбору до 2,0 м <sup>2</sup> , по выбору до 2,5 м <sup>2</sup> , по выбору  ✓ RS 55, D65, D65 OD	ERSMF	ШТ.	/шт.
		ERSMF	②	/шт.
		ERSMF	②	/шт.
		ERSMF	②	/шт.
		ERSMF	②	/шт.
		ERSMF	②	/шт.
		ERSMF	②	/шт.
		ERSMF	②	/шт.
		ERSMF	②	/шт.
		ERSMF	②	/шт.
	<b>Многослойное безопасное стекло 18 мм, размер остекления в свету</b> (VSG 6 мм / межстекольное пространство / VSG 4 мм)  (503245) до 0,5 м <sup>2</sup> , по выбору до 1,0 м <sup>2</sup> , по выбору до 1,7 м <sup>2</sup> , по выбору до 2,0 м <sup>2</sup> , по выбору до 2,5 м <sup>2</sup> , по выбору  ✓ RS 55, D65, D65 OD	ERSMF	ШТ.	/шт.
	ERSMF	②	/шт.	
	ERSMF	②	/шт.	
	ERSMF	②	/шт.	
	ERSMF	②	/шт.	
	ERSMF	②	/шт.	

**Данные для заказа:**

(Пожалуйста, укажите дополнительно)

Тип двери: \_\_\_\_\_

Размер остекления в свету (Ш x В): \_\_\_\_\_







**Указание:** В указанные выше цены уже входит стоимость соответствующего деревянного ящика.

<b>ЗАКАЗ</b>	№ заказчика: _____	№ заказа: _____
	Заказчик: _____	
	Адрес доставки: _____	
	Город/дата: _____	Печать и подпись _____

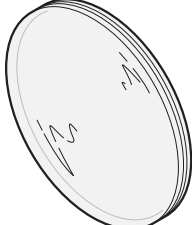

# 15. Остекление и вентиляционные решетки

Многослойное безопасное стекло VSG 6 мм / 18 мм

Изделие	Описание	№ арт.	Кол-во	€
	<b>Многослойное безопасное стекло 6 мм, размер остекления в свету</b>  (503244) Ø 300 мм Ø 400 мм Ø 500 мм  ✓ RS 55, D65, D65 OD	ERSMF  ERSMF  ERSMF 	ШТ.  _____ ② _____ ② _____ ②	/шт. /шт. /шт.
	<b>Многослойное безопасное стекло 18 мм, размер остекления в свету</b> (VSG 6 мм / межстекольное пространство / VSG 4 мм)  (503244) Ø 300 мм Ø 400 мм Ø 500 мм  ✓ RS 55, D65, D65 OD	ERSMF  ERSMF  ERSMF 	ШТ.  _____ ② _____ ② _____ ②	/шт. /шт. /шт.

**Данные для заказа:**

(Пожалуйста, укажите дополнительно)

Тип двери: \_\_\_\_\_









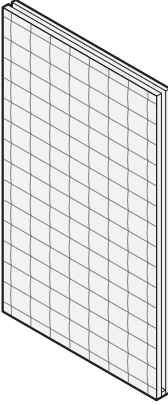

Размер остекления в свету (Ш x В): \_\_\_\_\_

**Указание:** В указанные выше цены уже входит стоимость соответствующего деревянного ящика.

<b>ЗАКАЗ</b>	№ заказчика: _____		№ заказа: _____	
	Заказчик: _____			
	Адрес доставки: _____			
	Город/дата: _____		Печать и подпись _____	

# 15. Остекление и вентиляционные решетки

Армированное стекло 7 мм / 20 мм

Изделие	Описание	№ арт.	Кол-во	€
	<b>Армированное стекло 7 мм, размер остекления в свету</b>  (503245) до 0,5 м <sup>2</sup> , по выбору до 1,0 м <sup>2</sup> , по выбору до 1,7 м <sup>2</sup> , по выбору до 2,0 м <sup>2</sup> , по выбору до 2,5 м <sup>2</sup> , по выбору  ✓ RS 55, D65, D65 OD	ERSMF  ERSMF  ERSMF  ERSMF  ERSMF 	ШТ.  _____ ② _____ ② _____ ② _____ ② _____ ②	/шт. /шт. /шт. /шт. /шт.
	<b>Армированное стекло 20 мм, размер остекления в свету</b> (армированное стекло 7 мм / межстекольное пространство / стекло Float 4 мм)  (503245) до 0,5 м <sup>2</sup> , по выбору до 1,0 м <sup>2</sup> , по выбору до 1,7 м <sup>2</sup> , по выбору до 2,0 м <sup>2</sup> , по выбору до 2,5 м <sup>2</sup> , по выбору  ✓ RS 55, D65, D65 OD	ERSMF  ERSMF  ERSMF  ERSMF  ERSMF 	ШТ.  _____ ② _____ ② _____ ② _____ ② _____ ②	/шт. /шт. /шт. /шт. /шт.

**Данные для заказа:**

(Пожалуйста, укажите дополнительно)

Тип двери: \_\_\_\_\_

Размер остекления в свету (Ш x В): \_\_\_\_\_

**Указание:** В указанные выше цены уже входит стоимость соответствующего деревянного ящика.

<b>ЗАКАЗ</b>	№ заказчика: _____		№ заказа: _____	
	Заказчик: _____			
	Адрес доставки: _____			
	Город/дата: _____		Печать и подпись _____	

# 15. Остекление и вентиляционные решетки

Армированное стекло 7 мм / 20 мм

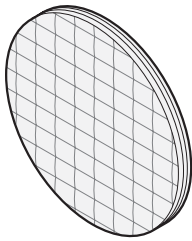
Изделие	Описание	№ арт.	Кол-во	€	
	<b>Армированное стекло 7 мм, размер остекления в свету</b>  (503244) Ø 300 мм Ø 400 мм Ø 500 мм  ✓ RS 55, D65, D65 OD	ERSMF ERSMF ERSMF	ШТ.  _____ _____ _____	_____ _____ _____	_____ _____ _____
	<b>Армированное стекло 20 мм, размер остекления в свету</b> (армированное стекло 7 мм / межстекольное пространство / стекло Float 4 мм)  (503244) Ø 300 мм Ø 400 мм Ø 500 мм  ✓ RS 55, D65, D65 OD	ERSMF ERSMF ERSMF	ШТ.  _____ _____ _____	_____ _____ _____	_____ _____ _____
				②	/шт.
				②	/шт.
				②	/шт.
				②	/шт.

**Данные для заказа:**

(Пожалуйста, укажите дополнительно)

Тип двери: \_\_\_\_\_

Размер остекления в свету (Ш x В): \_\_\_\_\_

**Указание:** В указанные выше цены уже входит стоимость соответствующего деревянного ящика.

<b>ЗАКАЗ</b>	№ заказчика: _____		№ заказа: _____	
	Заказчик: _____			
	Адрес доставки: _____			
	Город/дата: _____		Печать и подпись _____	

# 15. Остекление и вентиляционные решетки

Однослойное безопасное стекло ESG 6 мм, армированное зеркальное стекло 7 мм, многослойное стекло, армированное стальной нитью, 6 мм

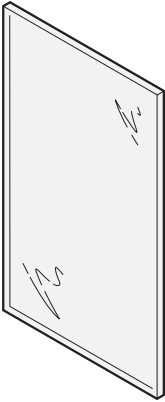
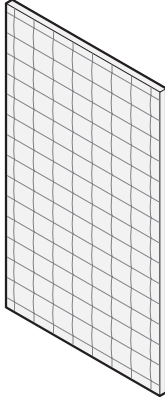
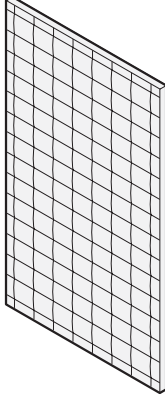
Изделие	Описание	№ арт.	Кол-во	€
	<p><b>Однослойное безопасное стекло ESG 6 мм, размер остекления в свету</b></p> <p>до 0,5 м<sup>2</sup>, по выбору (503245)                      до 1,0 м<sup>2</sup>, по выбору (503245)                      до 1,7 м<sup>2</sup>, по выбору (503245)                      до 2,0 м<sup>2</sup>, по выбору (503245)                      до 2,5 м<sup>2</sup>, по выбору (503245)</p> <p>✓ RS 55, D65, D65 OD</p>	ERSMF	ШТ.	/шт.
		ERSMF	ШТ.	/шт.
		ERSMF	ШТ.	/шт.
		ERSMF	ШТ.	/шт.
		ERSMF	ШТ.	/шт.
	<p><b>Армированное зеркальное стекло 7 мм, размер остекления в свету</b></p> <p>до 0,5 м<sup>2</sup>, по выбору (503245)                      до 1,0 м<sup>2</sup>, по выбору (503245)                      до 1,7 м<sup>2</sup>, по выбору (503245)                      до 2,0 м<sup>2</sup>, по выбору (503245)                      до 2,5 м<sup>2</sup>, по выбору (503245)</p> <p>✓ RS 55, D65, D65 OD</p>	ERSMF	ШТ.	/шт.
		ERSMF	ШТ.	/шт.
		ERSMF	ШТ.	/шт.
		ERSMF	ШТ.	/шт.
		ERSMF	ШТ.	/шт.
	<p><b>Многослойное стекло, армированное стальной нитью, 6 мм, размер остекления в свету</b></p> <p>до 0,5 м<sup>2</sup>, по выбору (503245)                      до 1,0 м<sup>2</sup>, по выбору (503245)                      до 1,7 м<sup>2</sup>, по выбору (503245)                      до 2,0 м<sup>2</sup>, по выбору (503245)                      до 2,5 м<sup>2</sup>, по выбору (503245)</p> <p>✓ RS 55, D65, D65 OD</p>	ERSMF	ШТ.	/шт.
		ERSMF	ШТ.	/шт.
		ERSMF	ШТ.	/шт.
		ERSMF	ШТ.	/шт.
		ERSMF	ШТ.	/шт.

### Данные для заказа:

(Пожалуйста, укажите дополнительно)

Тип двери: \_\_\_\_\_

Размер остекления в свету (Ш × В): \_\_\_\_\_

**Указание:** В указанные выше цены уже входит стоимость соответствующего деревянного ящика.

<b>ЗАКАЗ</b>	№ заказчика: _____		№ заказа: _____	
	Заказчик: _____			
	Адрес доставки: _____			
	Город/дата: _____		Печать и подпись _____	

# 15. Остекление и вентиляционные решетки

Однослойное безопасное стекло ESG 6 мм, армированное зеркальное стекло 7 мм, многослойное стекло, армированное стальной нитью, 6 мм

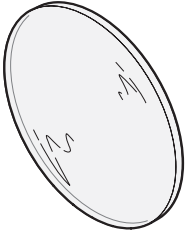
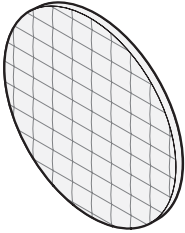
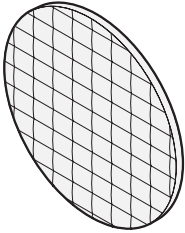
Изделие	Описание	№ арт.	Кол-во	€
	<b>Однослойное безопасное стекло ESG 6 мм, размер остекления в свету</b>  (503244) Ø 300 мм Ø 400 мм Ø 500 мм  ✓ RS 55, D65, D65 OD	ERSMF	ШТ. _____	② /шт.
		ERSMF	ШТ. _____	② /шт.
		ERSMF	ШТ. _____	② /шт.
		ERSMF	ШТ. _____	② /шт.
	<b>Армированное зеркальное стекло 7 мм, размер остекления в свету</b>  (503244) Ø 300 мм Ø 400 мм Ø 500 мм  ✓ RS 55, D65, D65 OD	ERSMF	ШТ. _____	② /шт.
		ERSMF	ШТ. _____	② /шт.
		ERSMF	ШТ. _____	② /шт.
		ERSMF	ШТ. _____	② /шт.
	<b>Многослойное стекло, армированное стальной нитью, 6 мм, размер остекления в свету</b>  (503244) Ø 300 мм Ø 400 мм Ø 500 мм  ✓ RS 55, D65, D65 OD	ERSMF	ШТ. _____	② /шт.
		ERSMF	ШТ. _____	② /шт.
		ERSMF	ШТ. _____	② /шт.
		ERSMF	ШТ. _____	② /шт.

**Данные для заказа:**

(Пожалуйста, укажите дополнительно)

Тип двери: \_\_\_\_\_











Размер остекления в свету (Ш x В): \_\_\_\_\_

**Указание:** В указанные выше цены уже входит стоимость соответствующего деревянного ящика.

<b>ЗАКАЗ</b>	№ заказчика: _____		№ заказа: _____	
	Заказчик: _____			
	Адрес доставки: _____			
	Город/дата: _____		Печать и подпись _____	

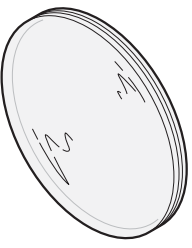
# 15. Остекление и вентиляционные решетки

Многослойное безопасное стекло VSG – 18 мм класс P6B, 28 мм класс P7B

Изделие	Описание	№ арт.	Кол-во	€	
	<b>Многослойное безопасное стекло – 18 мм, класс P6B</b> Размер остекления в свету  (503245) до 0,5 м <sup>2</sup> , по выбору до 0,8 м <sup>2</sup> , по выбору до 1,0 м <sup>2</sup> , по выбору  ✓ RC2	ERSMF  ERSMF  ERSMF 	ШТ.  _____ ② _____ ② _____ ②	/шт. /шт. /шт.	
	<b>Многослойное безопасное стекло – 28 мм, класс P7B</b> Размер остекления в свету  (503245) до 0,5 м <sup>2</sup> , по выбору до 0,8 м <sup>2</sup> , по выбору до 1,0 м <sup>2</sup> , по выбору  ✓ RC3	ERSMF  ERSMF  ERSMF 	ШТ.  _____ ② _____ ② _____ ②	/шт. /шт. /шт.	
		<b>Многослойное безопасное стекло – 18 мм, класс P6B</b> Размер остекления в свету  (503245) Ø 300 мм Ø 400 мм Ø 500 мм  ✓ RC2	ERSMF  ERSMF  ERSMF 	ШТ.  _____ ② _____ ② _____ ②	/шт. /шт. /шт.

### Данные для заказа:

(Пожалуйста, укажите дополнительно)

Тип двери: \_\_\_\_\_

Размер остекления в свету (Ш x В): \_\_\_\_\_

**Указание:** В указанные выше цены уже входит стоимость соответствующего деревянного ящика.

<b>ЗАКАЗ</b>	№ заказчика: _____		№ заказа: _____	
	Заказчик: _____			
	Адрес доставки: _____			
	Город/дата: _____		Печать и подпись _____	

# 15. Остекление и вентиляционные решетки

## Вентиляционные решетки

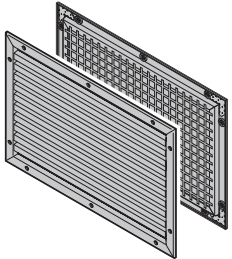
Изделие	Описание	№ арт.	Кол-во	€	
	<b>Комплект вентиляционных решеток</b> Наружный размер рамы (= заказной размер) (546515) 305 мм × 365 мм 430 мм × 365 мм 555 мм × 365 мм 680 мм × 365 мм 805 мм × 365 мм 1055 мм × 365 мм	ERSMF	_____	②	/компл.
		ERSMF	_____	②	/компл.
		ERSMF	_____	②	/компл.
		ERSMF	_____	②	/компл.
		ERSMF	_____	②	/компл.
		ERSMF	_____	②	/компл.
		ERSMF	_____	②	/компл.
	Нестандартный размер Ширина: _____ мм × Высота: _____ мм <input checked="" type="checkbox"/> D45, D55, D65, D65 OD	ERSMF	_____		

<b>ЗАКАЗ</b>	№ заказчика: _____		№ заказа: _____	
	Заказчик: _____			
	Адрес доставки: _____			
	Город/дата: _____		Печать и подпись _____	

# 16. Замыкающие профили дверей

## Упорные планки и замыкающие профили

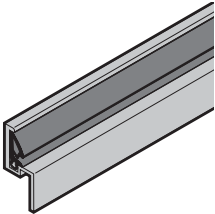
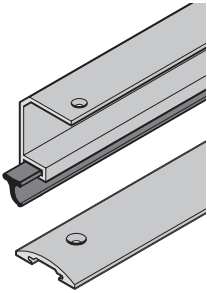
Изделие	Описание	№ арт.	Кол-во	€	
	<b>Алюминиевая упорная планка с уплотнением</b>		ШТ.		
	<b>Ширина BRM</b>				
	625 мм	548974	_____ ①	/шт.	
	750 мм	548975	_____ ①	/шт.	
	875 мм	548976	_____ ①	/шт.	
	1000 мм	548977	_____ ①	/шт.	
	1125 мм	548978	_____ ①	/шт.	
	1250 мм	548979	_____ ①	/шт.	
	Нестандартный размер _____ мм (548980)	ERSMF	_____ ①	/шт.	
	1500 мм	451664	_____ ①	/шт.	
	1750 мм	451667	_____ ①	/шт.	
	2000 мм	451669	_____ ①	/шт.	
	2125 мм	451671	_____ ①	/шт.	
	2250 мм	452444	_____ ①	/шт.	
	2500 мм	452545	_____ ①	/шт.	
	Нестандартный размер _____ мм (449836)	ERSMF	_____ ①	/шт.	
	✓ Для многофункциональных дверей из стали				
		<b>Алюминиевый замыкающий профиль с уплотнением, с накатным порогом</b>		ШТ.	
		<b>Ширина BRM</b>			
625 мм		478077	_____ ①	/шт.	
750 мм		548128	_____ ①	/шт.	
875 мм		548129	_____ ①	/шт.	
1000 мм		548130	_____ ①	/шт.	
1125 мм		548131	_____ ①	/шт.	
1250 мм		548132	_____ ①	/шт.	
Нестандартный размер _____ мм (463388)		ERSMF	_____ ①	/шт.	
1500 мм		478078	_____ ①	/шт.	
1750 мм		478079	_____ ①	/шт.	
2000 мм		478080	_____ ①	/шт.	
2125 мм		478081	_____ ①	/шт.	
2250 мм		478082	_____ ①	/шт.	
2500 мм		478083	_____ ①	/шт.	
Нестандартный размер _____ мм (463388)		ERSMF	_____ ①	/шт.	
✓ Для многофункциональных дверей из стали					

<b>ЗАКАЗ</b>	№ заказчика: _____	№ заказа: _____
	Заказчик: _____	
	Адрес доставки: _____	
	Город/дата: _____	Печать и подпись _____



# 16. Замыкающие профили дверей



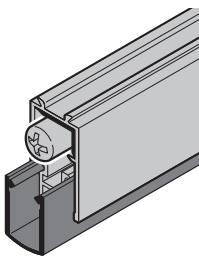
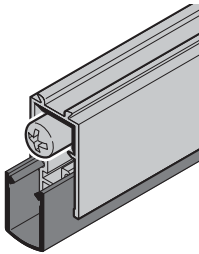
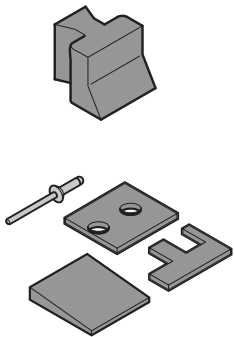
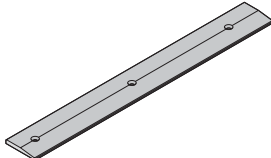







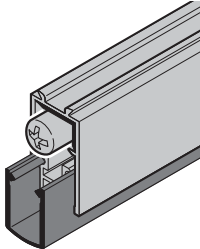













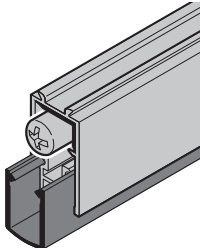

## Опускаемое напольное уплотнение

Изделие	Описание	№ арт.	Кол-во	€		
	<b>Опускаемое напольное уплотнение</b> 625 мм 750 мм 875 мм 1000 мм 1125 мм 1250 мм Нестандартный размер _____ мм (547775)	457222 547740 547741 547742 547743 547744 ERSMF	ШТ. _____ _____ _____ _____ _____ _____	_____ _____ _____ _____ _____ _____ _____		
	✓ Для 1-створчатых многофункциональных дверей из стали ✗ Для дверей SI RC3, RC4 с устройством многоточечного запирания	_____	_____	_____	/шт. /шт. /шт. /шт. /шт. /шт. /шт.	
		<b>Опускаемое напольное уплотнение</b> 625 мм (478542) 750 мм (478543) 875 мм (478544) 1000 мм (478545) 1125 мм (478546) 1250 мм (478547) Нестандартный размер _____ мм (500193)	ERSMF ERSMF ERSMF ERSMF ERSMF ERSMF ERSMF	ШТ. _____ _____ _____ _____ _____ _____	_____ _____ _____ _____ _____ _____ _____	
		✓ Для дверей SI RC3, RC4 с устройством многоточечного запирания	_____	_____	_____	/шт. /шт. /шт. /шт. /шт. /шт. /шт.
			<b>Монтажные принадлежности для опускаемого напольного уплотнения</b> <b>Z1</b> с глухими заклепками, клиновидными уплотнениями ✓ Для многофункциональных дверей из стали	548738	ШТ. _____	_____ _____
			<b>Z2</b> с защитными пластинами, глухими заклепками, клиновидными уплотнениями ✓ HS75, H16 S	548912	ШТ. _____	_____ _____
			<b>Выпуклый порог</b> Нестандартный размер Ширина: _____ мм (501982)	ERSMF	ШТ. _____	_____ _____
			✓ Для многофункциональных дверей из стали	_____	_____	_____

<b>ЗАКАЗ</b>	№ заказчика: _____	№ заказа: _____
	Заказчик: _____	
	Адрес доставки: _____	
	Город/дата: _____	Печать и подпись _____

# 16. Замыкающие профили дверей

## Опускаемое напольное уплотнение

Изделие	Описание	№ арт.	Кол-во	€		
	<b>Опускаемое напольное уплотнение</b>  <b>Для проходной створки</b> 750 мм (457225) 875 мм (547745) 1000 мм (547746) 1063 мм (547747) 1125 мм (547748) 1250 мм (547749) Нестандартный размер _____ мм (547776)	ERSMF  ERSMF  ERSMF  ERSMF  ERSMF  ERSMF  ERSMF 	ШТ.  _____ ① _____ ① _____ ① _____ ① _____ ① _____ ① _____ ①	/шт. /шт. /шт. /шт. /шт. /шт. /шт.		
	<b>Для непроходной створки</b> 500 мм (547757) 625 мм (457228) 750 мм (457229) 875 мм (547758) 1000 мм (547759) 1062 мм (547760) 1125 мм (547761) 1250 мм (547762) Нестандартный размер _____ мм (547778)	ERSMF  ERSMF  ERSMF  ERSMF  ERSMF  ERSMF  ERSMF  ERSMF  ERSMF 	ШТ.  _____ ① _____ ① _____ ① _____ ① _____ ① _____ ① _____ ① _____ ① _____ ①	/шт. /шт. /шт. /шт. /шт. /шт. /шт. /шт. /шт.		
	<input checked="" type="checkbox"/> Для 2-створчатых многофункциональных дверей из стали <input checked="" type="checkbox"/> OD-Türen, T60-2, T90-2, D65					
		<b>Опускаемое напольное уплотнение</b>  <b>Для проходной створки или непроходной створки</b> 500 мм (547750) 625 мм (457217) 750 мм (457218) 875 мм (547751) 1000 мм (547752) 1062 мм (547753) 1063 мм (547754) 1125 мм (547755) 1250 мм (547756) Нестандартный размер _____ мм (547777)	ERSMF  ERSMF  ERSMF  ERSMF  ERSMF  ERSMF  ERSMF  ERSMF  ERSMF  ERSMF 	ШТ.  _____ ① _____ ① _____ ① _____ ① _____ ① _____ ① _____ ① _____ ① _____ ① _____ ①	/шт. /шт. /шт. /шт. /шт. /шт. /шт. /шт. /шт. /шт.	
		<input checked="" type="checkbox"/> Для дверей H6, H16, D65, H_60D H3 OD, H3 VM, H16 OD				

ЗАКАЗ	№ заказчика: _____		№ заказа: _____	
	Заказчик: _____			
	Адрес доставки: _____			
	Город/дата: _____		Печать и подпись _____	

# 16. Замыкающие профили дверей

## Щеточное уплотнение

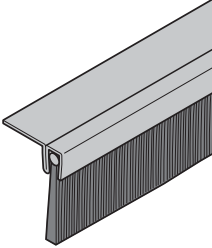
Изделие	Описание	№ арт.	Кол-во	€
	<b>Щеточное уплотнение</b>		шт.	
	<b>Ширина BRM</b>			
	875 мм	546291 •	_____	① /шт.
	1000 мм	546292 •	_____	① /шт.
	1125 мм	546293 •	_____	① /шт.
1250 мм	546294 •	_____	① /шт.	
	✓ H3D, H3, H3 OD, D45, D55, D65, D65 OD			

### Данные для заказа:

(Пожалуйста, укажите дополнительно)

Тип двери: \_\_\_\_\_



Створка:

1-створч. дверь /  
 проходная створка /  
 непроходная створка \_\_\_\_\_

<b>ЗАКАЗ</b>	№ заказчика: _____		№ заказа: _____	
	Заказчик: _____			
	Адрес доставки: _____			
	Город/дата: _____		Печать и подпись _____	

# 17. Фиксаторы

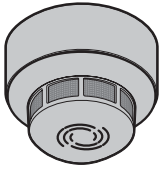
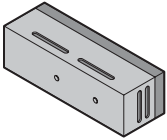
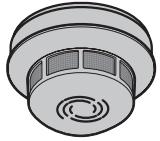
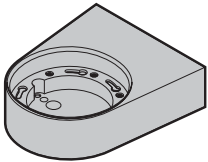
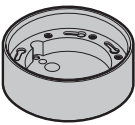
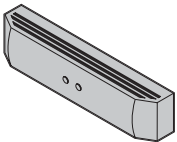
## Датчики дыма

Изделие	Описание	№ арт.	Кол-во	€
	<b>Датчики дыма</b> ORS 142 с цоколем 143 А, потолочный монтаж ORS 142 с цоколем 143 W, монтаж на перемычке	451320	шт. _____	① /шт.
		454956	шт. _____	① /шт.
	Dorma RM для монтажа на перемычке и потолке Dorma RM N для потолочного монтажа  ✓ Для многофункциональных дверей из стали	548294	шт. _____	① /шт.
		548295	шт. _____	① /шт.
	<b>Сменный модуль датчика дыма</b> ORS 142 с пылезащитным колпаком  ✓ Для многофункциональных дверей из стали	454908	шт. _____	① /шт.
	<b>Монтажный цоколь датчика дыма</b> 143 W, монтаж на перемычке  ✓ Для многофункциональных дверей из стали	538450	шт. _____	① /шт.
	<b>Монтажный цоколь датчика дыма</b> 143 А, потолочный монтаж  ✓ Для многофункциональных дверей из стали	454925	шт. _____	① /шт.
	<b>Центральный блок для системы датчиков дыма</b>  Geze RSZ 6, монтаж на перемычке Dorma RMZ (Contur) для монтажа на перемычке  ✓ Для многофункциональных дверей из стали	546517	шт. _____	① /шт.
		548426	шт. _____	① /шт.
	<b>Клавишный выключатель</b> AP / UP  ✓ Для многофункциональных дверей из стали	454909	шт. _____	① /шт.

ЗАКАЗ	№ заказчика: _____		№ заказа: _____	
	Заказчик: _____			
	Адрес доставки: _____			
	Город/дата: _____		Печать и подпись _____	

# 17. Фиксаторы

Удерживающие магниты / сетевые выпрямители / выключатели

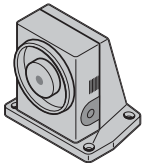
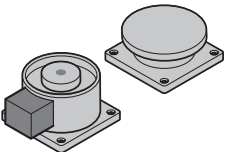
Изделие	Описание	№ арт.	Кол-во	€	
	<b>Удерживающий магнит для напольного монтажа</b> Со стандартным анкером С угловым анкером С телескопическим анкером ✓ Для многофункциональных дверей из стали	451304 • 457427 ∞ 457428 ∞	ШТ. _____ ① _____ ① _____ ①	/шт. /шт. /шт.	
		<b>Удерживающий магнит для настенного монтажа</b> Со стандартным анкером С угловым анкером С телескопическим анкером  <b>С удлинением трубы 150 мм</b> Со стандартным анкером С угловым анкером С телескопическим анкером  <b>С удлинением трубы 300 мм</b> Со стандартным анкером С угловым анкером С телескопическим анкером  <b>С удлинением трубы 450 мм</b> Со стандартным анкером С угловым анкером С телескопическим анкером  ✓ Для многофункциональных дверей из стали	451312 • 457429 • 457430 ∞  452670 • 457431 ∞ 457432 ∞  452688 • 457433 ∞ 457435 ∞  452696 • 457436 ∞ 457437 ∞	ШТ. _____ ① _____ ① _____ ①  _____ ① _____ ① _____ ①  _____ ① _____ ① _____ ①	/шт. /шт. /шт.  /шт. /шт. /шт.  /шт. /шт. /шт.
		<b>Центральный пункт управления фиксаторами FSZ Basis</b> ✓ Для многофункциональных дверей из стали	478881 •	ШТ. _____ ①	/шт.

<b>ЗАКАЗ</b>	№ заказчика: _____		№ заказа: _____	
	Заказчик: _____			
	Адрес доставки: _____			
	Город/дата: _____		Печать и подпись _____	

# 18. Электрическое оснащение

## Электрические устройства открывания двери

Изделие	Описание	№ арт.	Кол-во		€	
			шт.			
	<b>Электрическое устройство открывания для огнестойких дверей (принцип рабочего тока)</b>					
	12–24 В перем. тока / пост. тока, лев. / прав.	479146	•	_____	②	/шт.
	12–24 В перем. тока / пост. тока, RR, лев. / прав.	479147	•	_____	②	/шт.
	✓ Н3D, Н3, Н3 OD, Н6-1, Н16-1, Н16 G-1 до высоты BR 2874 мм, Н6-2, Н16-2 без функции «антипаника» на обеих створках					
	12–24 В перем. тока / пост. тока, DIN левый	548545	•	_____	②	/шт.
	12–24 В перем. тока / пост. тока, DIN правый	548546	⊗	_____	②	/шт.
	12–24 В перем. тока / пост. тока, RR, DIN левый	548547	⊗	_____	②	/шт.
	12–24 В перем. тока / пост. тока, RR, DIN правый	548548	⊗	_____	②	/шт.
	✓ Для дверей Н6-2, Н16-2 и D65-2 с функцией «антипаника» на обеих створках, встроенной в замке «антипаника» с механической защелкой					

RR С контактом ответного сигнала

AC Переменный ток

DC Постоянный ток

Электрические устройства открывания без замыкающих накладок! Подходящие замыкающие накладки – по запросу.

<b>ЗАКАЗ</b>	№ заказчика: _____		№ заказа: _____	
	Заказчик: _____			
	Адрес доставки: _____			
	Город/дата: _____		Печать и подпись _____	

# 18. Электрическое оснащение

## Электрические устройства открывания двери, модель Basic

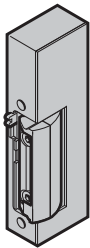
Изделие	Описание	№ арт.	Кол-во		€
			шт.		
	<b>Электрическое устройство открывания, модель Basic, слева / справа</b>  <b>Basic (принцип рабочего тока)</b> 6 – 12 В перем. тока / пост. тока 6 – 12 В перем. тока / пост. тока E (механическая деблокировка) 6 – 12 В перем. тока / пост. тока RR 12 В пост. тока RR 24 В пост. тока 12 – 24 В перем. тока / пост. тока lucky strike (вкл. модуль GL) 12 – 24 В перем. тока / пост. тока RR lucky strike (вкл. модуль GL)  ✓ E45, E55, D45, D55, D65-1, а также D65-2 без функции «антипаника» на обеих створках, D65 OD  <b>Basic Smoke lucky strike (принцип рабочего тока)</b> 12 – 24 В перем. тока / пост. тока 12 – 24 В перем. тока / пост. тока RR  ✓ RS 55  <b>Basic Safe (принцип тока покоя)</b> 12 В пост. тока 24 В пост. тока 12 В пост. тока RR 24 В пост. тока RR  ✓ E45, E55, D45, D55, D65-1, а также D65-2 без функции «антипаника» на обеих створках, D65 OD	478136 • 478138 • 478139 • 478349 • 478137 • 478140 • 478141 •  478144 • 478145 •   478142 ⚡ 478143 ⚡ 478202 478203	_____ _____ _____ _____ _____ _____ _____  _____ _____  _____ _____ _____ _____	② ② ② ② ② ② ②  ② ②   ② ②	/шт. /шт. /шт. /шт. /шт. /шт. /шт.  /шт. /шт.   /шт. /шт.

RR С контактом ответного сигнала

AC Переменный ток





DC Постоянный ток

Электрические устройства открывания без замыкающих накладок! Подходящие замыкающие накладки – по запросу.

<b>ЗАКАЗ</b>	№ заказчика: _____		№ заказа: _____	
	Заказчик: _____			
	Адрес доставки: _____			
	Город/дата: _____		Печать и подпись _____	

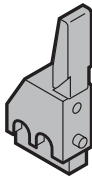
# 18. Электрическое оснащение

## Электрические компоненты

Изделие	Описание	№ арт.	Кол-во	€
	<b>Ригельный контакт</b> 031309, VDS-класс C SMART, VDS-класс C SKA 100/IP 67  ✓ Для многофункциональных дверей из стали	454864 • _____	шт. _____	① /шт.
		454852 • _____	шт. _____	① /шт.
		547107 • _____	шт. _____	① /шт.
	<b>Сигнализатор открывания</b> Meder, VDS-класс B (469076) EMK 84S, VDS-класс C (545133)  ✓ Для многофункциональных дверей из стали	ERSMF • _____	шт. _____	① /шт.
		ERSMF ∞ _____	шт. _____	① /шт.
	<b>Блокирующий элемент</b> EAK 8320.0 EFF1 / 019030 019033 с магнитным контактом  ✓ Для многофункциональных дверей из стали	452308 • _____	шт. _____	① /шт.
		452310 • _____	шт. _____	① /шт.
		547380 • _____	шт. _____	① /шт.
	<b>Устройство открывания эвакуационной двери</b> Без замыкающей накладки  TV 500 RR 24 В, слева TV 500 RR 24 В, справа  TV 500 RR 12 В, слева TV 500 RR 12 В, справа  Замок с защелкой 807 10 в качестве сопряженной детали  ✓ Для многофункциональных дверей из стали	453195 • _____	шт. _____	① /шт.
		454935 • _____	шт. _____	① /шт.
		478566 ∞ _____	шт. _____	① /шт.
		478567 ∞ _____	шт. _____	① /шт.
		446376 • _____	шт. _____	① /шт.

<b>ЗАКАЗ</b>	№ заказчика: _____		№ заказа: _____	
	Заказчик: _____			
	Адрес доставки: _____			
	Город/дата: _____		Печать и подпись _____	



# 19. Замыкающая накладка коробки

Элементы для поглощения звука при закрывании

Изделие	Описание	№ арт.	Кол-во		€	
			шт.			
	<b>Элемент для поглощения звука при закрывании, для защелки и ригеля</b>					
	<b>Для глубины фальца коробки 46 мм</b>					
	DIN левый	457502	•	_____	②	/шт.
	DIN правый	457594	•	_____	②	/шт.
	<b>Для глубины фальца коробки 56 мм</b>					
	DIN левый	457503	•	_____	②	/шт.
	DIN правый	457595	•	_____	②	/шт.
	<b>Для глубины фальца коробки 66 мм</b>					
	DIN левый	457504	•	_____	②	/шт.
	DIN правый	457596	•	_____	②	/шт.
	<input checked="" type="checkbox"/> Для 1-створчатых многофункциональных дверей из стали					

<b>ЗАКАЗ</b>	№ заказчика: _____		№ заказа: _____	
	Заказчик: _____			
	Адрес доставки: _____			
	Город/дата: _____		Печать и подпись _____	

# 20. Мелкие детали

## Центральная перекладина

Изделие	Описание	№ арт.	Кол-во	€
	<p><b>Центральная перекладина</b></p> <p>С откидным ригельным затвором для непроходной створки, DIN левый (548913)</p> <p>С откидным ригельным затвором для непроходной створки, DIN правый (548914)</p> <p>С ригельным засовом в фальце для непроходной створки, DIN левый (548913)</p> <p>С ригельным засовом в фальце для непроходной створки, DIN правый (548914)</p> <p>Подг. под шпингалетный затвор для непроходной створки, DIN левый (548913)</p> <p>Подг. под шпингалетный затвор для непроходной створки, DIN правый (548914)</p> <p>✓ D45-2, D55-2, толстый фальц</p>	ЗАВОД	шт. _____ ②	/шт.
	<p>С откидным ригельным затвором для непроходной створки, DIN левый (548913)</p> <p>С откидным ригельным затвором для непроходной створки, DIN правый (548914)</p> <p>✓ D55-2, тонкий фальц</p>	ЗАВОД	шт. _____ ②	/шт.
	<p>С ригельным засовом в фальце для непроходной створки, DIN левый (548913)</p> <p>С ригельным засовом в фальце для непроходной створки, DIN правый (548914)</p> <p>✓ H3D-2, H3-2, RS55-2, D55-2, тонкий фальц</p>	ЗАВОД	шт. _____ ②	/шт.

### Данные для заказа:

(Пожалуйста, укажите дополнительно)

\*Базовые цены – при выборе дополнительного оснащения указанная цена повышается

Тип двери: \_\_\_\_\_

Высота (мм): \_\_\_\_\_

Дополнительное оснащение: \_\_\_\_\_

Замена, относящаяся к заказу: \_\_\_\_\_

<b>ЗАКАЗ</b>	№ заказчика: _____		№ заказа: _____	
	Заказчик: _____			
	Адрес доставки: _____			
	Город/дата: _____		Печать и подпись _____	

# 20. Мелкие детали

## Центральная перекладина

Изделие	Описание	№ арт.	Кол-во	€
	С ригельным засовом в фальце для непроходной створки, DIN левый (548913)	ЗАВОД	_____	② /шт.
	С ригельным засовом в фальце для непроходной створки, DIN правый (548914)	ЗАВОД	_____	② /шт.
	✓ НЗ-2 WK 3			
	Подг. под шпингалетный затвор для непроходной створки, DIN левый (548913)	ЗАВОД	_____	② /шт.
	Подг. под шпингалетный затвор для непроходной створки, DIN правый (548914)	ЗАВОД	_____	② /шт.
	✓ НЗD-2, НЗ-2, RS55-2, D55-2, тонкий фальц			

### Данные для заказа:

(Пожалуйста, укажите дополнительно)

\*Базовые цены – при выборе дополнительного оснащения указанная цена повышается

Тип двери: \_\_\_\_\_

Высота (мм): \_\_\_\_\_

Дополнительное оснащение: \_\_\_\_\_

Замена, относящаяся к заказу: \_\_\_\_\_

<b>ЗАКАЗ</b>	№ заказчика: _____		№ заказа: _____	
	Заказчик: _____			
	Адрес доставки: _____			
	Город/дата: _____		Печать и подпись _____	

# 20. Мелкие детали

## Притворная планка

Изделие	Описание	№ арт.	Кол-во	€
	<b>Притворная планка</b> Для проходной створки (548991) Для непроходной створки (548992) ✓ D65-2, D65-2 OD	ЗАВОД ЗАВОД	шт. _____ _____	② ② /шт. /шт.
	<b>Притворная планка</b> Для проходной створки (548991) Для непроходной створки (548992) ✓ H6-2, H16-2, H16-2 OD H_60D-2	ЗАВОД ЗАВОД	шт. _____ _____	② ② /шт. /шт.

### Данные для заказа:

(Пожалуйста, укажите дополнительно)

\*Базовые цены – при выборе дополнительного оснащения указанная цена повышается

Тип двери:

\_\_\_\_\_

DIN:

\_\_\_\_\_

Высота (мм):

\_\_\_\_\_

Дополнительное оснащение:

\_\_\_\_\_







Замена, относящаяся к заказу:

\_\_\_\_\_

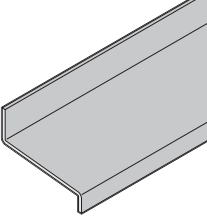
<b>ЗАКАЗ</b>	№ заказчика: _____		№ заказа: _____	
	Заказчик: _____			
	Адрес доставки: _____			
	Город/дата: _____		Печать и подпись _____	

# 20. Мелкие детали

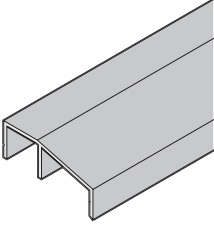
## Водоотводящие планки

Изделие	Описание	№ арт.	Кол-во	€	
	<b>Водоотводящая планка</b> <b>Оцинкованная сталь</b> (545609) BRB _____ мм для монтажа на полотне двери со стороны открывания BRB _____ мм для монтажа на полотне двери со стороны закрывания	ERSMF  ERSMF 	ШТ. _____ ① _____ ①	/шт. /шт.	
	<b>Нержавеющая сталь</b> (478532) BRB _____ мм для монтажа на полотне двери со стороны открывания BRB _____ мм для монтажа на полотне двери со стороны закрывания	ERSMF  ERSMF 	_____ ① _____ ①	/шт. /шт.	
	<input checked="" type="checkbox"/> H3 KT, D45, D55, D65, D65 OD				
	<b>Водоотводящая планка</b> Для монтажа на коробке <b>Алюминий</b> BRB 625 мм (457834) BRB 750 мм (450777) BRB 875 мм (450778) BRB 1000 мм (450779) BRB 1125 мм (450780) BRB 1250 мм (450781)  BRB 1500 мм (450783) BRB 1750 мм (450784) BRB 2000 мм (450785) BRB 2125 мм (450786) BRB 2250 мм (450787) BRB 2500 мм (450788)  Нестандартный размер BRB 1-створч. _____ мм (450789) Нестандартный размер BRB 2-створч. _____ мм (450789)  <input checked="" type="checkbox"/> D45, D55, D65, D65 OD	ERSMF • ERSMF • ERSMF • ERSMF • ERSMF • ERSMF •  ERSMF • ERSMF • ERSMF • ERSMF • ERSMF • ERSMF • ERSMF • ERSMF • ERSMF • ERSMF  ERSMF 	ШТ. _____ ① _____ ① _____ ① _____ ① _____ ① _____ ①  _____ ① _____ ① _____ ① _____ ① _____ ① _____ ① _____ ① _____ ① _____ ① _____ ① _____ ①	/шт. /шт. /шт. /шт. /шт. /шт.  /шт. /шт. /шт. /шт. /шт. /шт. /шт. /шт. /шт. /шт.	

<b>ЗАКАЗ</b>	№ заказчика: _____		№ заказа: _____	
	Заказчик: _____			
	Адрес доставки: _____			
	Город/дата: _____		Печать и подпись _____	

# 20. Мелкие детали

## Цокольный лист

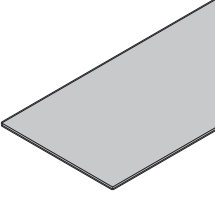
Изделие	Описание	№ арт.	Кол-во	€
	<b>Цокольный лист – толщина листа 1,5 мм</b>		шт.	
	<b>Алюминий натурального цвета</b> (549557)			
	250 мм	ERSMF	<input type="text"/>	① /шт.
	500 мм	ERSMF	<input type="text"/>	① /шт.
	Нестандартный размер _____ мм	ERSMF	<input type="text"/>	
	<b>Шлифованная нержавеющая сталь</b> (547334)			
250 мм	ERSMF	<input type="text"/>	① /шт.	
500 мм	ERSMF	<input type="text"/>	① /шт.	
Нестандартный размер _____ мм	ERSMF	<input type="text"/>		
<input checked="" type="checkbox"/> Для многофункциональных дверей из стали				

### Данные для заказа:

(Пожалуйста, заполните или отметьте галочкой)

Тип двери: \_\_\_\_\_

Ширина двери (модульный строительный размер): \_\_\_\_\_

Направление открывания двери по DIN: \_\_\_\_\_

Створка:  Одностворчатая дверь  Проходная створка  Непроходная створка

Сторона монтажа:  Сторона открывания  Сторона закрывания  С обеих сторон

<b>ЗАКАЗ</b>	№ заказчика: _____		№ заказа: _____	
	Заказчик: _____			
	Адрес доставки: _____			
	Город/дата: _____		Печать и подпись _____	

## 20. Мелкие детали

### Дверные упоры

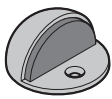
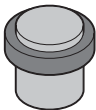
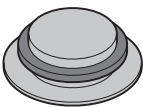
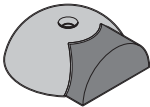
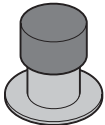
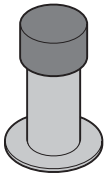
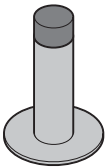
Изделие	Описание	№ арт.	Кол-во	€
	<b>Дверной упор из нержавеющей стали BS 44</b> Ø 44 × 25 мм ✓ Для многофункциональных дверей из стали	549063 •	шт. _____	① /шт.
	<b>Дверной упор из нержавеющей стали BS 45</b> Ø 45 × 40 мм ✓ Для многофункциональных дверей из стали	549064 •	шт. _____	① /шт.
	<b>Дверной упор из нержавеющей стали BS 55</b> Ø 55 × 15 мм ✓ Для многофункциональных дверей из стали	549065 ⌘	шт. _____	① /шт.
	<b>Дверной упор из нержавеющей стали BS 65</b> Ø 65 × 22 мм ✓ Для многофункциональных дверей из стали	549066 ⌘	шт. _____	① /шт.
	<b>Дверной упор из нержавеющей стали WS 46</b> Ø 33 мм / Ø 49 мм × 46 мм ✓ Для многофункциональных дверей из стали	549067 •	шт. _____	① /шт.
	<b>Дверной упор из нержавеющей стали WS 76</b> Ø 33 мм / Ø 49 мм × 76 мм ✓ Для многофункциональных дверей из стали	549068 •	шт. _____	① /шт.
	<b>Дверной упор из нержавеющей стали WS 82</b> Ø 19 мм / Ø 50 мм × 82 мм ✓ Для многофункциональных дверей из стали	549069 •	шт. _____	① /шт.

<b>ЗАКАЗ</b>	№ заказчика: _____		№ заказа: _____	
	Заказчик: _____			
	Адрес доставки: _____			
	Город/дата: _____		Печать и подпись _____	

# 20. Мелкие детали

## Дверные упоры

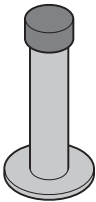
Изделие	Описание	№ арт.	Кол-во	€
	<b>Дверной упор из нержавеющей стали WS 96</b> Ø 24 мм / Ø 45 мм × 96 мм  ✓ Для многофункциональных дверей из стали	549070 •	шт. _____	① /шт.

<b>ЗАКАЗ</b>	№ заказчика: _____		№ заказа: _____	
	Заказчик: _____			
	Адрес доставки: _____			
	Город/дата: _____		Печать и подпись _____	



## 20. Мелкие детали

Средство по уходу за нержавеющей сталью

Изделие	Описание	№ арт.	Кол-во	€
	<p>Средство по уходу за нержавеющей сталью</p> <p>Средство по уходу за нержавеющей сталью, 250 мл</p>	<p>478647 •</p>	<p>шт.</p> <hr/> <p>②</p>	<p>/шт.</p>

<b>ЗАКАЗ</b>	№ заказчика: _____		№ заказа: _____	
	Заказчик: _____			
	Адрес доставки: _____			
	Город/дата: _____		Печать и подпись _____	



# Общие условия продажи и поставки (по состоянию на 1. 3. 2016)

## § 1 Общие положения

1. Общие условия продажи и поставки действуют в отношении всех поставок и услуг в соответствии с договором, заключенным между нами и заказчиком.
2. Общие условия заключения торговых сделок (далее – ОУЗТС) имеют исключительную юридическую силу; мы не признаем условия заказчика, противоречащие нашим условиям или же отличающиеся от них. Исключением являются только условия, действие которых было одобрено нами в письменной форме.
3. Наши ОУЗТС действуют лишь по отношению к предпринимателям согласно § 14 Гражданского кодекса ФРГ (BGB).

## § 2 Заключение договора

1. Наши коммерческие предложения являются предложениями без обязательств, если не оговорено иное. Вид изделия и объем поставки определяются нашим письменным подтверждением заказа. Оставляем за собой право на внесение технических изменений, а также изменений формы, цвета и (или) веса товара в пределах, приемлемых для заказчика.
2. Заказ считается принятым только после того, как направляется подтверждение заказа или осуществляется поставка товара. Отправка подтверждения поступления или прием заказа по телефону не делают заказ принятым и обязательным к исполнению. В случае товаров, которые должны быть изготовлены по специальному заказу, договор считается заключенным после нашего письменного подтверждения, даже если относительно конструктивного исполнения еще требуются соответствующие разъяснения, которые отражаются на сроке поставки и цене. Мы сохраняем за собой право в течение срока поставки вносить конструктивные изменения и изменять форму изделия, если только при этом не происходит существенного изменения предмета поставки, а также его функции и внешнего вида. Это не влечет за собой изменения цены.
3. Мы оставляем за собой право собственности и авторские права на изображения, чертежи, расчеты и другую подобную документацию. Это касается также документов, имеющих гриф секретных. Доступ третьих лиц к этим документам запрещается без нашего недвусмысленного предварительного разрешения.

## § 3 Цены и условия оплаты

1. Если из подтверждения заказа не следует иное, наши цены являются ценами поставки на условиях «франко-завод поставщик», исключая транспортировку и монтаж, стоимость которых выставляется в счет отдельно. Цены включают в себя затраты на упаковку, за исключением небольших частей и запасных частей. Предусмотренный законом налог на добавленную стоимость не включен в наши цены, он будет отдельно указан в счете в размере, определяемом законом, на день выставления счета.
2. Наши счета подлежат оплате в течение 30 дней нетто (без вычетов). Снижение суммы с учетом размера скидки (при уплате наличными) требует дополнительной письменной договоренности. Снижение суммы с учетом размера скидки (при уплате наличными) требует дополнительной письменной договоренности.
3. Если после заключения договора происходит рост цен на материалы или повышение налогов и платежей, то мы имеем право соответствующим образом скорректировать свои цены, если временной промежуток между датой заключения договора и предполагаемой датой поставки составляет как минимум 4 месяца.
4. Если заказчик помимо поставки или без нее заказывает монтаж или другие схожие услуги, то их стоимость рассчитывается исходя из почасовой оплаты, если четко не была согласована паушальная общая цена. Монтажные работы выполняются в соответствии с нашими действующими условиями монтажа.
5. Мы имеем право вопреки иным инструкциям заказчика в первую очередь зачислять платежи в счет его более ранней задолженности. Если уже возникли расходы и начислены проценты, то мы имеем право сначала зачислить оплату в счет расходов, затем – процентов и, в последнюю очередь, – в счет основной работы.
6. Кроме того, мы имеем право немедленно заявить об истребовании всех прочих причитающихся сумм и поставить выполнение прочих услуг под предварительной оплатой или гарантии, если нам станут известны обстоятельства, которые могут понизить платеже- и кредитоспособность заказчика. Это, в первую очередь, актуально в тех случаях, когда имеет место задержка платежа. Требования о возмещении прочего ущерба остаются в силе.
7. В течение всего времени задержки платежа заказчик не может апеллировать к праву собственности. Возможное истребование с нашей стороны во время задержки оплаты заказчиком считается односторонним отказом от договора только в том случае, если мы это заявили в письменном виде.
8. Заказчик имеет право на взаимный зачет требований только в том случае, если его претензии имеют юридическую силу, являются беспорочными и признаны нами. Заказчик может реализовать свои права удержания только в такой степени, в какой его претензия основывается на таких же договорных отношениях.

## § 4 Место исполнения, переход риска

1. Если из подтверждения заказа не следует иное, поставка осуществляется на условиях «франко-завод поставщик» (INCOTERMS 2010). Риск случайной утраты и случайного ухудшения качества товара переходит к заказчику при передаче, при поставке товара не по месту заключения договора, при поставке товара экспедиторской компании, грузоперевозчику или какому-либо лицу или организации, выполняющим пересылку. Эти положения действительны также в случае поставки по частям и при выполнении нами других услуг (например пересылки или монтажа).
2. Если заказчик допускает просрочку получения поставленного товара, то риск случайной утраты товара и случайного ухудшения качества предмета покупки переходит к нему. Возникающие при этом затраты на хранение товара регулируются согласно § 5 № 3.
3. При согласовании бесплатной поставки товаров заказчик обязан немедленно разгрузить транспортное средство. Время простоя всегда оплачивает заказчик. При поставке «франко-строительный объект» всегда подразумевается поставка грузовым автомобилем по ровной, пригодной для проезда дороге. Разгрузка, включая транспортировку к месту использования или хранения, входит в обязанности заказчика, который в случае задержки должен оплатить также расходы и риск при разгрузке или штабелировании или помещении на склад или обратной транспортировке. Лидо, принимающее от имени заказчика груз на месте разгрузки, считается уполномоченным им принять груз с взятием на себя связанных с этим обязательств.

## § 5 Сроки поставки

1. Указанные нами сроки поставки рассчитываются с момента окончания выяснения всех технических деталей.
2. Данные, касающиеся сроков поставки, следует понимать как предполагаемые сроки поставки, при условии своевременной поставки на нашу фирму товаров нашими поставщиками и/или производителями. Заказчик может установить нам срок поставки изделия или предоставления услуги лишь в том случае, если предполагаемый срок поставки будет просрочен более чем на три недели. Этот срок должен быть разумным и должен составлять не менее трех недель. Право на возмещение ущерба вследствие нарушения предполагаемых сроков поставки при этом исключается. Заказчик немедленно информируется в случае задержки поставки изделий и оказания услуг, вызванной форс-мажорными обстоятельствами и событиями, которые существенно затрудняют нам осуществление поставки или делают ее невозможной, к которым относятся, в частности, возникшие не по нашей вине после заключения договора трудности приобретения материалов, нарушения производственного процесса, забастовки, блокады, постановления официальных учреждений и т.д., также, если они возникли у субпоставщиков или их субпоставщиков. Такие обстоятельства дают нам право полностью или частично расторгнуть договор в отношении еще не выполненного заказа. В случае расторжения договора заказчику немедленно возмещаются оказанные ранее встречные услуги.
3. В случае просрочки получения поставленного товара заказчиком мы имеем право хранить товары на складе за его счет и риск. Возникающие при этом затраты на хранение мы можем либо потребовать оплатить в фактическом размере, либо выставить паушальную цену в размере 5 % от суммы счета за каждый его начавшийся месяц. Данное положение действительно и в случае хранения на нашем складе. Заказчик имеет право в случае предъявления требования о паушальном возмещении ущерба доказать меньший ущерб.

4. Если заказчик по истечении установленного для него дополнительного срока отказывается принять товар или заявляет, не имея на то права, что он больше не хочет принять товар, то мы можем дополнительно потребовать возмещения ущерба за неисполнение.
5. Поставки по частям возможны в допустимых пределах.

## § 6 Оговорка о праве собственности

1. Товары остаются нашей собственностью до полной оплаты всей причитающейся суммы в рамках текущих деловых отношений с заказчиком. Если стоимость товара с сохраненным за нами правом собственности на 20 % превышает стоимость обеспеченных требований, вытекающих из текущих деловых отношений, то мы обязаны по требованию заказчика освободить товар, на который сохраняется наше право собственности. Выбор освобожденных гарантий при этом происходит по нашему усмотрению.
2. Заказчик обязан, пока действует оговорка о праве собственности, бережно обращаться с предметом купли-продажи и за свой счет застраховать его по восстановительной стоимости от пожара, повреждений, вызываемых водой, и кражи. Возможные регрессивные иски заказчика к страховщику или каким-либо иным третьим лицам вследствие ухудшения или износа товара, на который сохраняется наше право собственности, уже сейчас переуступаются нам в размере суммы счета. Если необходимо проведение работ по техобслуживанию и техосмотру, то заказчик обязан проводить их регулярно и за свой счет. Заказчик должен незамедлительно письменно извещать нас обо всех доступах третьих лиц к товару, особенно о мерах исполнения судебных решений, а также о случайных повреждениях и уничтожении товара. Заказчик обязан незамедлительно уведомить нас о смене владельца товара, а также о собственной смене адреса. Заказчик должен возместить нам весь ущерб и расходы, возникшие вследствие нарушения этого обязательства и необходимости вмешаться и не допустить третьих лиц к товару. В случаях доступа третьих лиц заказчик, кроме того, обязан предоставить нам необходимую помощь для защиты наших прав.
3. Заказчик не имеет права предоставлять товар, на который сохраняется наше право собственности, в качестве залога или передавать кредитору права собственности на него.
4. Обработка или модернизация товара, в отношении которого сохраняется наше право собственности, всегда выполняется для нас. При обработке или соединении товара, в отношении которого сохраняется наше право собственности, обработанное или соединенное изделие также будет имуществом с ограничениями в праве пользования. В случае соединения или обработки товара, на который сохраняется наше право собственности, с другими товарами, не являющимися нашей собственностью, мы приобретаем право собственности на новое изделие пропорционально фактурной стоимости товара, в отношении которого мы имеем право собственности, к фактурной стоимости другого использованного изделия на момент осуществления соединения или обработки. Возникающие таким образом права общей собственности считаются товарами, в отношении которых сохраняется наше право собственности, согласно этим условиям. Если наши товары объединяются или неразрывно соединяются с другими движимыми предметами в единое изделие, и другое изделие считается главным, то заказчик пропорционально доле участия передает нам общую долевую собственность, если ему принадлежит главное изделие. В вышеуказанных случаях заказчик уже сейчас передает нам свои права собственности на обработанные, соединенные или смешанные товары. Передача заменяет тем, что заказчик хранит для нас обработанные, соединенные или смешанные изделия. На товар, возникший в результате обработки, использования и смешивания, распространяются те же положения, что и на товары, на которые сохраняются наше право собственности.
5. Заказчик имеет право в обычном порядке оформления переуступать товары, на которые сохраняется наше право собственности. Он уже сейчас переуступает нам причитающиеся ему в результате дальнейшего отчуждения суммы со всеми правами и в полном размере. Мы принимаем эту переуступку. Если заказчик отчуждает товар, на который сохраняется наше право собственности, – после обработки/соединения – вместе с не принадлежащим ему товаром, то он переуступает нам уже сейчас причитающиеся в результате отчуждения суммы в размере стоимости товара, на который сохраняется наше право собственности, со всеми побочными правами. Мы принимаем эту переуступку уже сейчас. Заказчик уполномочен взыскать причитающуюся сумму и после переуступки. Мы однако, оставляем за собой право самим взыскать задолженность, если заказчик надлежащим образом не выполнит свое платежное обязательство и задержит платеж или если имеются обоснованные сомнения в его платежеспособности и кредитоспособности. По нашему требованию нам должны быть сообщены размер уступленного требования, личность должника, а также прочие необходимые для взыскания долга данные; все соответствующие документы должны быть выданы нам на руки, а должник должен быть извещен о переуступке обязательств.
6. Право на дальнейшую обработку и переуступку прекращается при расторжении договора.
7. В обычные часы работы заказчика мы всегда имеем право входить в его служебные и производственные помещения для проверки наличия товара, в отношении которого сохраняется наше право собственности, а также вступить во владение товаром, в отношении которого сохраняется наше право собственности, если только заказчик не может апеллировать к праву собственности.

## § 7 Претензии, связанные с дефектами и неисправностями

1. Претензии заказчика, связанные с обнаруженными дефектами и неисправностями товара, могут быть признаны только в том случае, если он надлежащим образом выполнил свои обязанности, связанные с обследованием товара и представлением рекламации, которые предусмотрены § 377 Германского торгового уложения (HGB). В случае рекламации, представленной с нарушением предусмотренных сроков, и (или) оформленной ненадлежащим образом, товар считается принятым без рекламации.
2. При поставке товаров в случае обнаружения дефектов и неисправностей мы сначала по нашему усмотрению предоставляем гарантию путем устранения неполадок или осуществления новой поставки с целью замены некондиционного товара (устранение дефекта). Если устранить дефекты не удалось, заказчик может, на свое усмотрение, потребовать снижения цены, отказаться от договора или потребовать возмещения ущерба. При незначительных дефектах заказчик не имеет права на отказ от договора.
3. Определяющим для качества покупаемого товара является лишь описание изделия или подтверждение заказа изготовителем. Официальные высказывания, публикации или реклама изготовителя ни в коей мере не являются информацией о качестве, соответствующей договору.
4. Срок давности для предъявления рекламаций определяется в соответствии с § 438, абзац 1, № 2 Гражданского кодекса ФРГ (BGB), если не оговорены другие сроки.
5. Заказчик не имеет права переуступать претензии в связи с дефектами изделия.

## § 8 Ответственность

1. В соответствии с действующим законодательством мы несем ответственность, если заказчик предъявляет требования о возмещении ущерба, который вызван умыслом или грубой халатностью. В случае нарушения обязанностей, вызванных легкой неосторожностью, мы несем ответственность только за прогнозируемый, обычно возникающий ущерб. Мы не несем ответственности в случае нарушения обязанностей, вызванных легкой неосторожностью и касающихся не существенных для договора обязанностей, нарушение которых не угрожало выполнению договора. Это касается также случаев нарушения обязанностей нашими законными представителями или доверенными лицами.
2. Ответственность за нанесенный по собственной вине ущерб жизни или здоровью какого-либо лица, остается в силе (вне ограничения ответственности), что же касается и требований заказчика согласно Закону об ответственности за качество выпускаемой продукции.

## § 9 Заключительные положения

1. В отношении условий поставки и связанных с ними вопросов действует право Федеративной Республики Германии. Действие торгового права Объединенных Наций исключено.
2. Дополнительные договоренности и изменения должны быть составлены в письменной форме. Это же касается и отказа от формулировки об обязательной письменной форме изменений и дополнений.
3. Если в подтверждении заказа не указано иное, то местонахождение нашей фирмы является местом исполнения. Исключительным местом судопроизводства для всех спорных вопросов по договору является г. Билефельд (Германия).
4. В случае если отдельные положения договора, включая настоящие ОУЗТС, утратят силу полностью или частично, это никаким образом не отразится на действительности остальных положений.

## Hörmann: качество без компромиссов



Hörmann KG Amshausen, Германия



Hörmann KG Antriebstechnik, Германия



Hörmann KG Brandis, Германия



Hörmann KG Brockhagen, Германия



Hörmann KG Dissen, Германия



Hörmann KG Eckelhausen, Германия



Hörmann KG Freisen, Германия



Hörmann KG Ichtershausen, Германия



Hörmann KG Werne, Германия



Hörmann Alkmaar B.V., Нидерланды



Hörmann Legnica Sp. z o.o., Польша



Hörmann Beijing, Китай



Hörmann Tianjin, Китай



Hörmann LLC, Montgomery IL, США



Hörmann Flexon LLC, Burgettstown PA, США



Shakti Hörmann Ltd., Индия

Hörmann – единственный производитель на международном рынке, предлагающий «из одних рук» все основные строительные элементы, которые изготавливаются на высокоспециализированных предприятиях в соответствии с новейшими техническими достижениями. Имея широкую торговую и сервисную сеть в Европе и представительства в Америке и Азии, Hörmann является надежным поставщиком высококачественных строительных конструкций. Hörmann – качество без компромиссов.

**ГАРАЖНЫЕ ВОРОТА**

**ПРИВОДЫ**

**ПРОМЫШЛЕННЫЕ ВОРОТА**

**ПЕРЕГРУЗОЧНЫЕ СИСТЕМЫ**

**ДВЕРИ**

**КОРОБКИ**